



AUTOMATIC SWIMMING POOL COVERS

Member of  Group



Kwaliteit

Om onze kwaliteit te verzekeren, worden alle grondstoffen en halffabricaten voortdurend getest. Ook elk afgewerkt product wordt aan verschillende controles onderworpen voor het bij u wordt geïnstalleerd.

Garantie

We geven 3 jaar fabrieksgarantie op het afgewerkte product. Een netwerk van erkende installateurs zorgt voor de planning, installatie en onderhoud zodat u zorgeloos vele jaren van uw afdekking kan genieten.

Betrouwbaar

Dankzij onze jarenlange ervaring hebben we voldoende expertise in huis om voor elk project de juiste oplossing aan te bieden. Dit maakt ons uniek op de markt! Daarenboven beschikken we over 20.000 m² opslag- en productieruimte, met voldoende stock om snel en betrouwbaar te kunnen leveren

Service

Met een sterke groei tijdens de afgelopen jaren, bereikte T&A de kaap van 10.000 afdekkingen in 2022. Desondanks blijven vriendelijkheid, bereikbaarheid en service onze topprioriteiten, kwaliteiten die zeer gewaardeerd worden door onze distributeurs.



AQUATOP AUTOMATISCHE LAMELLENAFDEKKING

Veiligheid

Met een AquaTop afdekking verhoogt u de veiligheid van uw zwembad. Door middel van optionele veiligheidssluitingen (manueel of automatisch) kan deze veiligheid geoptimaliseerd worden. Onze producten voldoen aan alle Europese en strenge Franse veiligheidsnormen.

Energiebesparing

Het isolerende effect van een lamellenafdekking maakt een duidelijk verschil.

Niet alleen wordt verdamping tegengegaan; ook warmteverlies door conductie wordt geminimaliseerd dankzij de uitstekende isolatiewaarden van de geëxtrudeerde PVC en PC profielen van de AquaTop afdekking. Dit betekent dat het totale warmteverlies met meer dan 80% gereduceerd wordt.

Door het inzetten van solar lamellen - die door hun (deels) transparante boven- en zwarte onderzijde de warmte van het zonlicht optimaal vasthouden - kan u bovendien uw zwembad gratis opwarmen

Ecologische voetafdruk

Solar lamellen verkleinen de ecologische voetafdruk van uw zwembad. Door het gebruik van solarlamellen warmt u het water op zonder extra energiekosten want de zon, die is nog steeds gratis! En 's nachts vermijden ze dat uw zwembadwater afkoelt.

Comfort

Uw comfort staat voorop. Een AquaTop afdekking werkt 100% automatisch, te bedienen met drukknoppen, afstandsbediening, domotica of met de T&A CoverU app via WIFI.

Esthetiek

T&A biedt een uitgebreid gamma op- en inbouw mogelijkheden aan om het esthetisch karakter van uw tuin met zwembad extra te accentueren.





Universele stuurkast



Externe motor



Buismotor

Techniek

T&A biedt een compleet gamma rolluikmotoren aan, zowel externe elektrische als buismotoren maar ook hydraulische aandrijvingen voor grotere baden. Hierdoor zijn onze producten inzetbaar bij zowel privé als grote openbare zwembaden. Voor alle RVS onderdelen wordt hoogwaardig roestvast staal AISI 316L/316Ti gebruikt. Om het technisch plaatje compleet te maken, is de T&A rolluiksturing perfect te integreren in een reeds beschikbaar domoticasysteem of kan ze verbonden worden met de intelligente zwembadsturing.

Ontdek hier het productieproces bij
Technics & Applications:





T&A lamellen

T&A beschikt over 4 verschillende lamelprofielen: de Origin, de Premium, de Quadro en de Covrex lamel.

Tri & quadro extrusie

Onze lamellen worden geproduceerd met behulp van een tri- en quadro-extrusieproces. Deze methode geeft al onze lamellen een anti-UV-coating, waardoor ze veel beter bestand zijn tegen UV-stralen en hun levensduur met 50% toeneemt. Onze polycarbonaat lamellen zijn ook veel beter bestand tegen hoge en lage temperaturen dan PVC lamellen. Het is dus mogelijk om deze lamellen in elk land te gebruiken, ongeacht het klimaat.

Slagvastheid

Polycarbonaat lamellen zijn veel beter bestand tegen impact dan PVC lamellen. Al onze lamellen zijn voorgelegd aan een Zwitsers laboratorium om hun weerstand tegen hagelinslag te meten. Onze lamellen voldoen aan de HW3-norm, wat staat voor 100% weerstand tegen hagelstenen van 30 mm. Onze "Premium" lamel doorstaat ook de mechanische weerstandstest met geprojecteerde hagelstenen van 40 mm. Voor de klant is dit de zekerheid dat je veilige, duurzame en zeer slagvaste lamellen hebt!

Afdichting

De afdichting van de lamellen gebeurt met een dop die hetzij verlijmd hetzij ultrasoon gelast wordt. Bij lamellen met gelaste einddoppen hebben we klikdelen in verschillende breedtes waarmee kleine afwijkingen in de zwembadbreedte kunnen worden opgevangen. Naast een verhoogde kwaliteit, betrouwbaarheid en duurzaamheid zorgen gelaste einddoppen ook voor een perfecte afwerking en een moderne look.

ORIGIN

PVC Opaak



Wit



Beige



Blauw

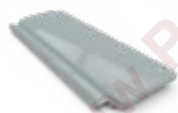

Grijs

PVC



Transparant

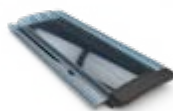

Solar

PC



Transparant

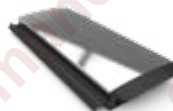

Alu-look

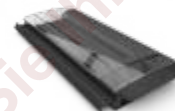

Solar

Premium

PC

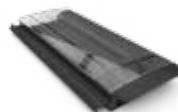

Solar

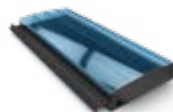

Blue



Alu-look

Quadro

PC



Black



Titanium



Gold





Excellence through **Innovation Quadro** lamel



De **Quadro** lamel (gelanceerd in 2022) is de eerste lamel op de markt van de zwembadafdekkingen die de volgende **4** eigenschappen combineert

- **Anti-alg profiel**
- **Camouflage van condens**
(condens vrijwel onzichtbaar)
- **Geoptimaliseerd verwarmingsvermogen**
(in de Quadro Black uitvoering)
- **Complete anti-UV laag**
Voor een langere levensduur



video
Quadro Black

De traditionele lamellen op de markt zijn hetzij:

- hetzij bedekt met een opaaklaag (aluminium of andere) die dan misschien wel de zichtbaarheid van condens vermindert maar daardoor tegelijkertijd ook het solareffect verkleint.
- hetzij transparant om zo een optimaal solareffect te verkrijgen. Hierdoor verhogen zij dan wel de zichtbaarheid van condens.

Dankzij de door T&A ontwikkelde SIF* technologie (Selectieve Infrarood Filter) kunnen de UV-stralen - verantwoordelijk voor het verwarmingseffect - door de bovenste filter dringen maar tegelijkertijd toch de condens verbergen. Het is de enige lamel op de markt die over deze eigenschap beschikt.

Lamellen	Concurrerende lamel Solar Alu	Concurrerende lamel Solar Blue	T&A Quadro Black
Verwarmings-effect	☹️	☺️	☺️
Zichtbaarheid van de condens	☺️	☹️	☺️

Temperatuurwinst over 28 uur gemeten.

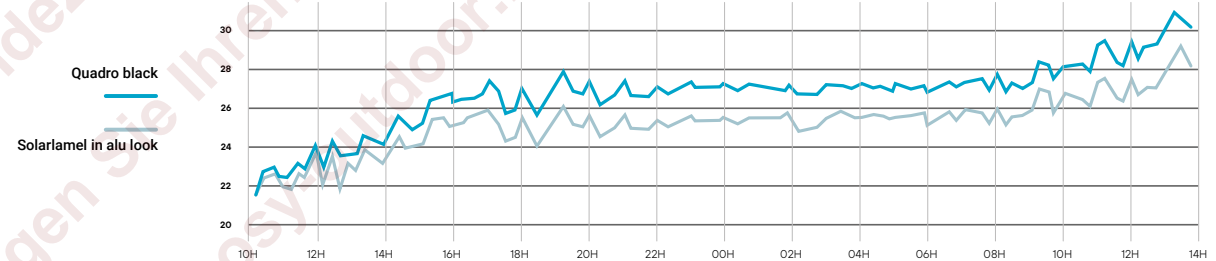

Selectieve Infrarood Filter Technologie (SIF)

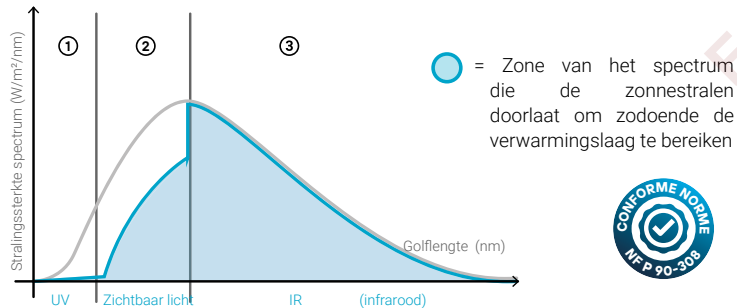

①

We maken gebruik van een Anti-UV laag om het verouderingsproces van de lamel te vertragen

②

Onze selectieve filter is opgebouwd uit kleuropigmenten die het verwarmend effect waarborgen maar tegelijkertijd de condens verbergen.

③

In de infraroodzone wordt de absorptie van zonnearmte gemaximaliseerd

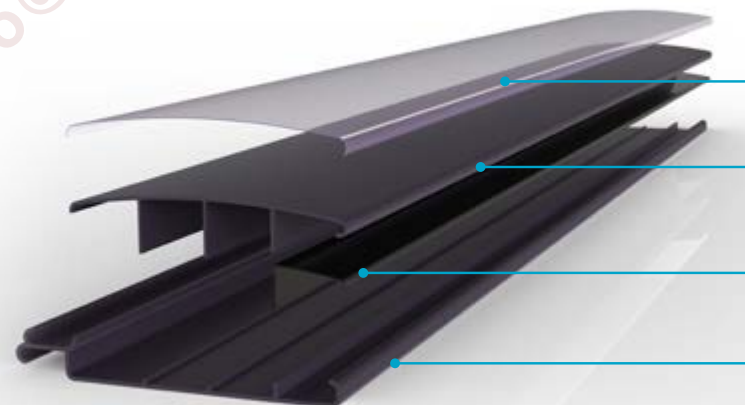

Anti-UV laag
Vertraagt het verouderingsproces

SIF* Technologie
(verwarmingseffect zonder zichtbare condens)

Anti-alglaag
in de verbindingkamer

Verwarmingslaag

Veiligheid

Conformiteit met de Franse norm van overloop- en infinity zwembaden.

AquaTop afdekkingen voldoen aan de norm NF P 90-308 voor overloop- en infinity baden. Om dit te bereiken moet het ontwerp van het zwembad voldoen aan een reeks specificaties die de overloop, de vorm van het zwembad, de veiligheid van het buffervat en andere praktische details zoals de bediening van de pompen, de spanning van de lamellen, enz. omvatten.

Conformiteit met de Franse norm

Ons volledige gamma voldoet onder bepaalde voorwaarden aan de eisen van de Franse norm NF P 90-308v. Onze materialen werden systematisch gecontroleerd door een onafhankelijk controle-laboratorium. Sommige combinaties van onze producten zijn echter niet geschikt voor de Franse markt. Uw dealer kan u advies en aanbevelingen geven om u te helpen aan de wettelijke verplichtingen te voldoen.

Manuele veiligheidsvergrendeling

Vergrendeling door middel van sluitplaten. Deze eenvoudige en doeltreffende platen worden aan het uiteinde van het zwembad gemonteerd. Door een dubbele handeling wordt de afdekking losgemaakt voordat het mechanisme wordt geactiveerd. Mocht dit toch vergeten worden, dan zijn de afdekkingen van Aquatop voorzien van een scheurbeveiliging.

CoverLock: automatische vergrendeling

Een automatisch systeem biedt onmiskenbaar gemak en zorgt ervoor dat je je geen zorgen hoeft te maken over de beveiliging van je zwembad. Zonder enige handeling van de gebruiker vergrendelt en ontgrendelt het systeem de afdekking wanneer deze wordt bediend. CoverLock maakt gebruik van een elektromagneet voor een uiterst stille, betrouwbare werking. Bovendien zorgt het roestvrijstalen ontwerp voor een aantrekkelijke, perfect geïntegreerde look.





Top Mount covers

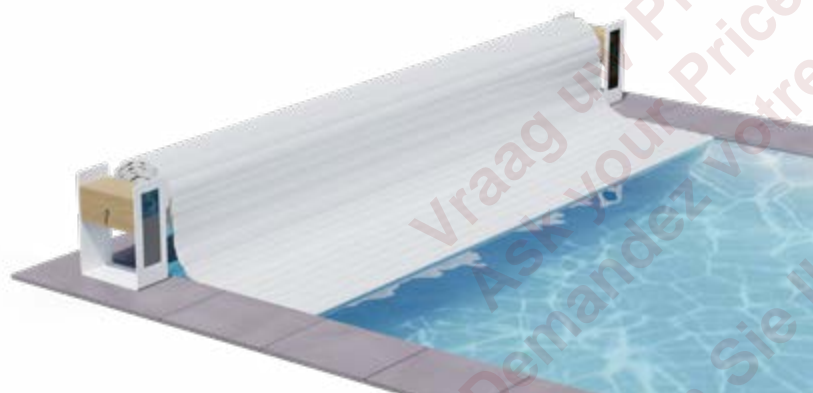

TOP ONE

Ben je al de trotse eigenaar van een zwembad, maar wil je een afdekking die snel en eenvoudig geïnstalleerd kan worden? Dan is de Top One misschien iets voor jou. Dit systeem is ook verkrijgbaar in een versie op zonne-energie. Met een geïntegreerd zonnepaneel en batterij kan je hem dan autonoom bedienen, zonder elektriciteitskabel.

TOP COMFORT

Het oprolmechanisme bevindt zich achter het zwembad. De roestvrijstalen steunen met een houten afwerking dragen bij tot een elegante, moderne en stijlvolle look. Dit bovengrondse mechanisme is ideaal voor grote zwembaden, tot 10m x 25m.





NOVA TOP

Dit nieuwe opbouwmechanisme (uitgebracht in 2023) is verkrijgbaar in een versie met gesloten wanden (Nova Top +) of een versie met open wanden (Nova Top Light) voor zwembaden tot 5m breed. Wil je liever een versie op zonne-energie of een mobiele versie? Geen probleem, al deze varianten zijn beschikbaar.







Integrated covers

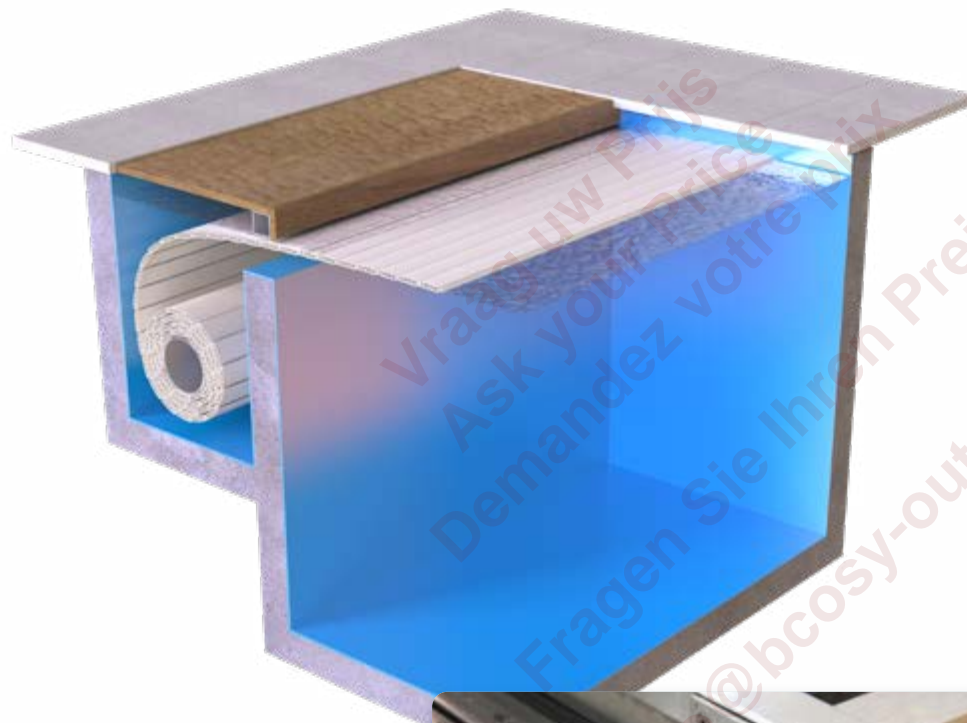

Classic Line

Wanneer u kiest voor een geïntegreerde lamellenafdekking, is deze inbouwvariant de meest "klassieke" versie, netjes ingebouwd achteraan het zwembad in een daarvoor gebouwde rolluiknis. Standaard wordt een roestvaststalen of aluminium balk voorzien waarop u de door u gekozen afwerking kan plaatsen: hout of steen. Om een zwembad met hoogwaterstand te creëren hebben we daarvoor speciaal aangepaste beugels ontworpen.



CoverLock

Safety first! Een AquaTop rolluik kan u uitrusten met een CoverLock. Met dit systeem klikt het rolluik zich automatisch vast wanneer het volledig gesloten wordt. CoverLock is een betrouwbaar systeem. De rolluiksturing schakelt een compressor die het slot opent. Wanneer de druk wegvalt, sluit het slot zich met een veer.



CoverWash

De rolluiksturing zet een systeem met hogedrukpomp en speciale spuitkoppen in werking. Telkens het rolluik opent of sluit, reinigt dit systeem de lamellen. De afdekking blijft op deze manier proper en de kalkafzetting is minimaal. Zo hoeft u zelf nog nauwelijks aan onderhoud te denken. Wat een comfort!

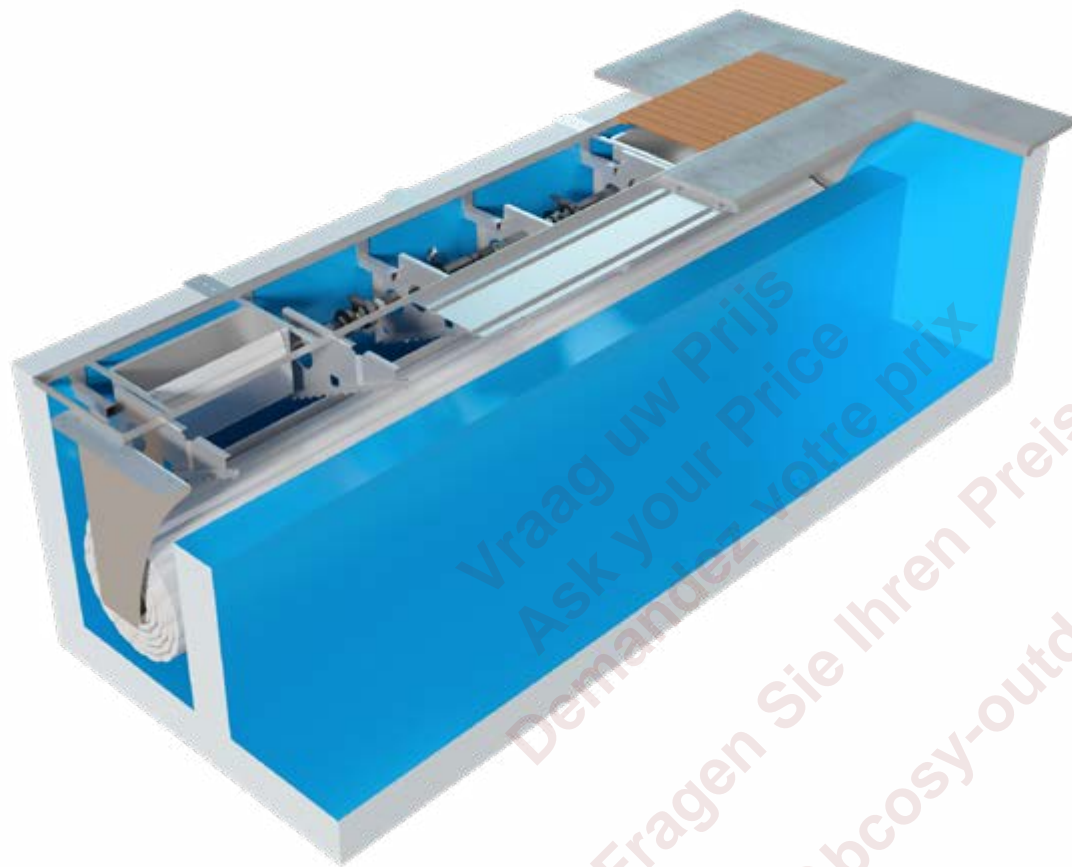

Skimmer Line

Een discreet inbouwsysteem, geleverd in kitvorm, ideaal voor renovatie of nieuwbouw. Er moet niet in de muren geboord worden vermits het op de zwembadrand, onder de randsteen, gemonteerd wordt. De geleidingbeugels, die een hoge mechanische sterkte bieden, maken tevens een hoog waterniveau mogelijk.





Vraag uw prijs / Ask your price / Demandez votre prix / Fragen Sie Ihren Preis
www.bcosy-outdoor.be



Slim Line

De inbouwafdekking bij uitstek, ondergebracht in een nis aan het uiteinde van het zwembad, die het zwemgedeelte scheidt van de rolluikbak. Het systeem wordt weggewerkt onder een afneembare bedekking in hout, steen of composiet. Deze versie kan worden uitgerust met een reinigingssysteem (CoverWash) en door gebruik van speciale steunen is ook een hoge waterstand mogelijk.

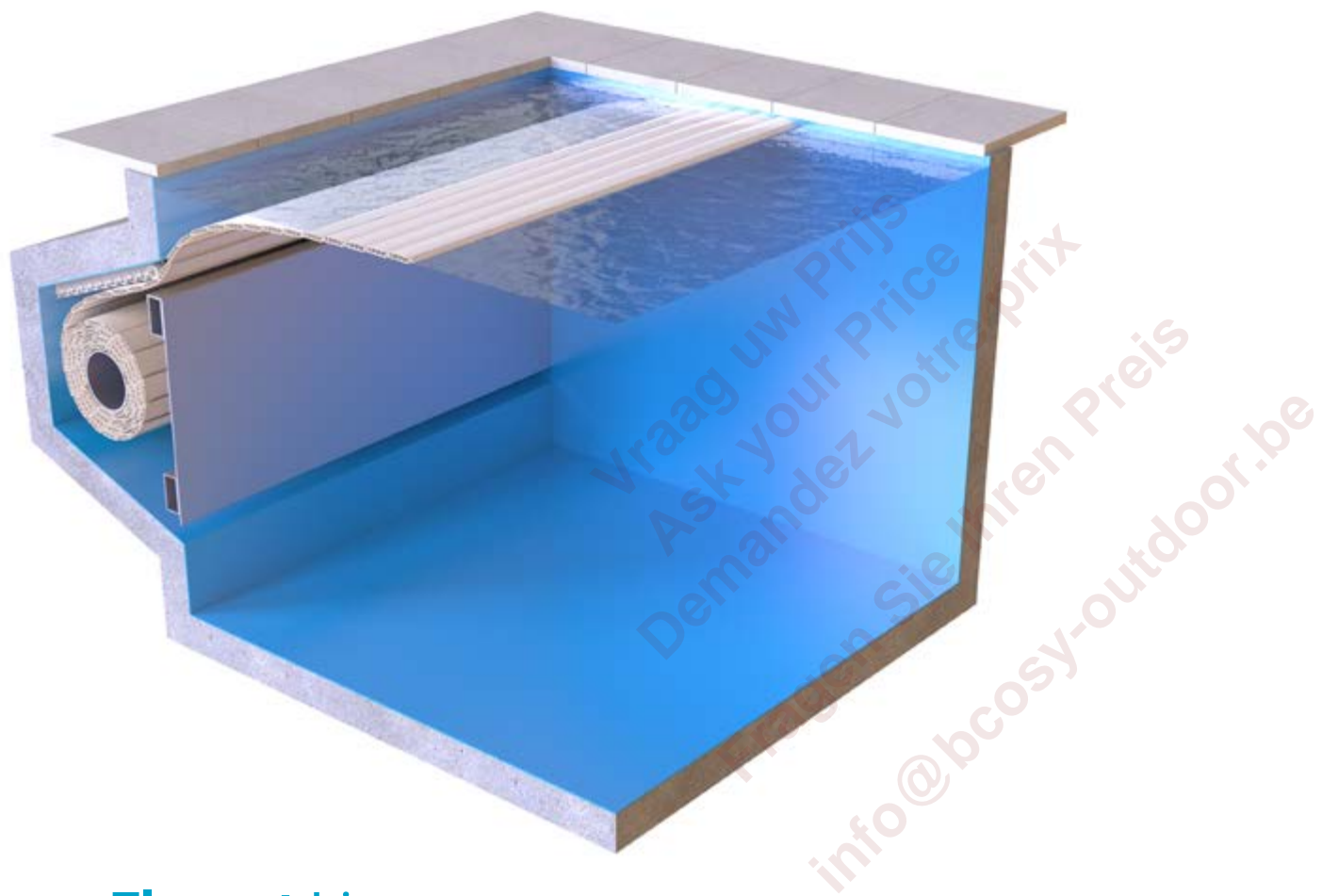

Elegant Line

Wilt u een strak zwembad? Kies dan voor een afdekking die discreet wordt weggewerkt in de achterwand van uw zwembad. Dankzij een voorzetpaneel in combinatie met een schuin afgewerkte nis kan zich onderaan geen vuil ophopen. U kan zelf kiezen hoe u dit wil afwerken: met liner, mozaïek, tegels of vinylester in de gewenste kleur.



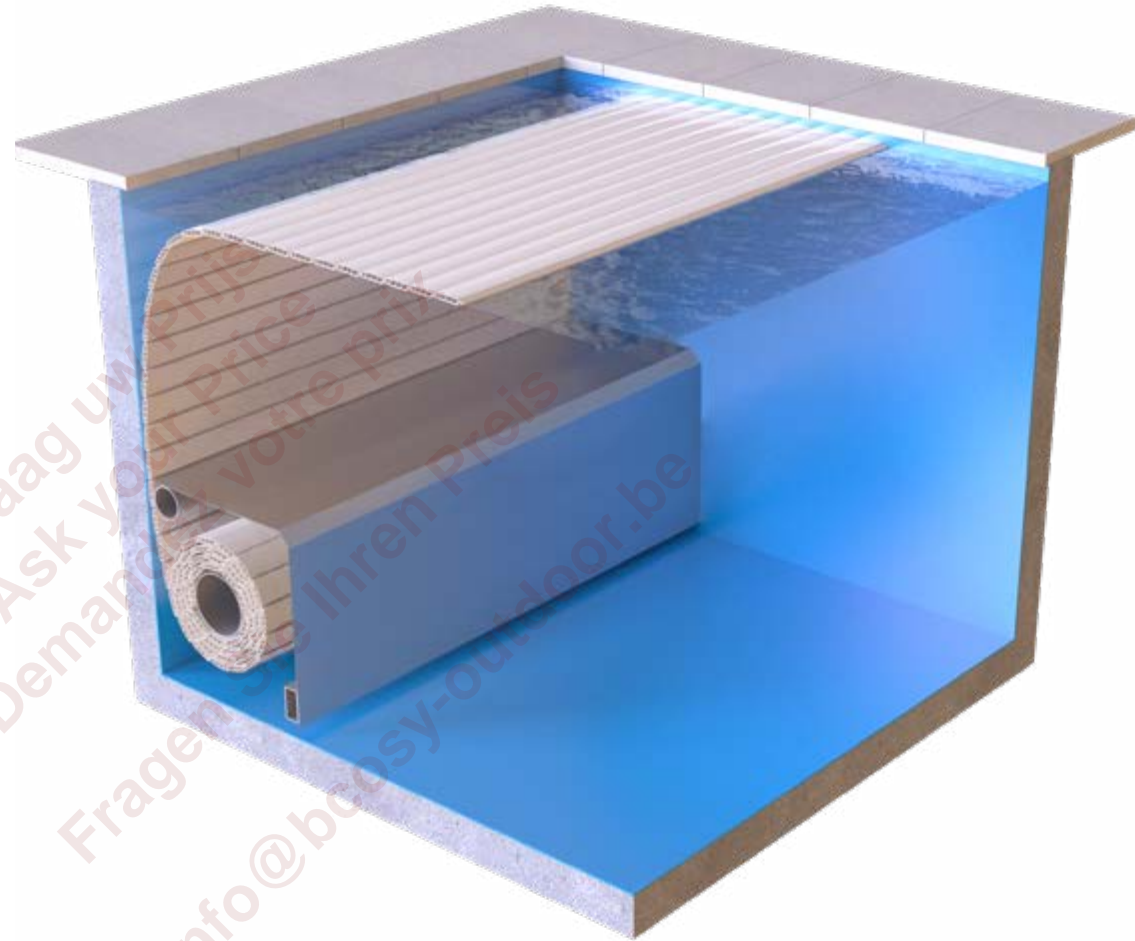

Reno Line

Het rolluik zit verborgen in een onderwaterbank op de bodem van het zwembad. Hierdoor kan u de volledige zwemafstand bewaren omdat u over de bank heen kan zwemmen. Een uitermate geschikte oplossing voor renovaties! De afwerking kan u kiezen; de kast kan bekleed worden met folie, mozaïek of tegels of T&A levert ze u in vinylester in de gewenste RAL-kleur.

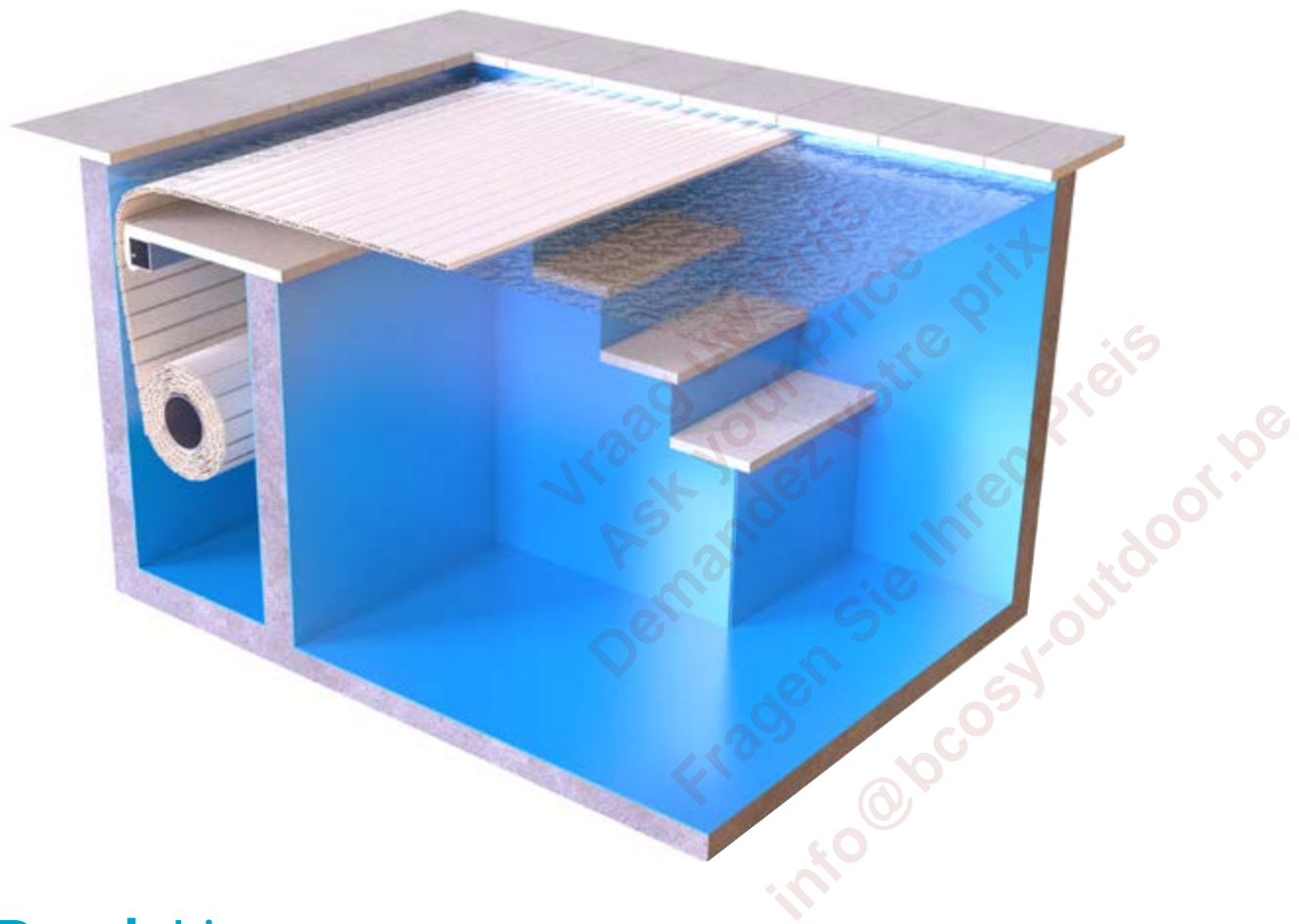

Beach Line

Steeds meer mensen kiezen voor het wegwerken van de rolluikkast onder de eerste trede van de trap die dan tevens gebruikt kan worden als relaxzone. Ook hier is een afwerking in verschillende materialen en kleuren mogelijk.



Exclusive Line

VAST PANEEL

Het oprolmechanisme zit in een rolluiknis in de bodem van het zwembad. Bij de standaardversie voorzien we een vast afdekpaneel. Een permanente opening van ongeveer 3 cm is genoeg om de afdekking te kunnen op- en afrollen.

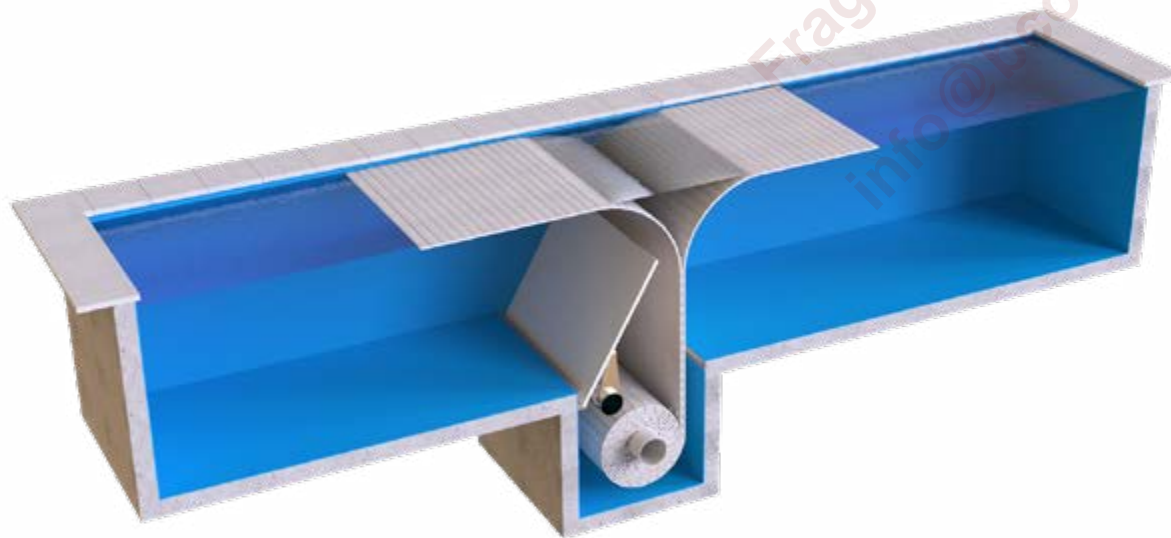
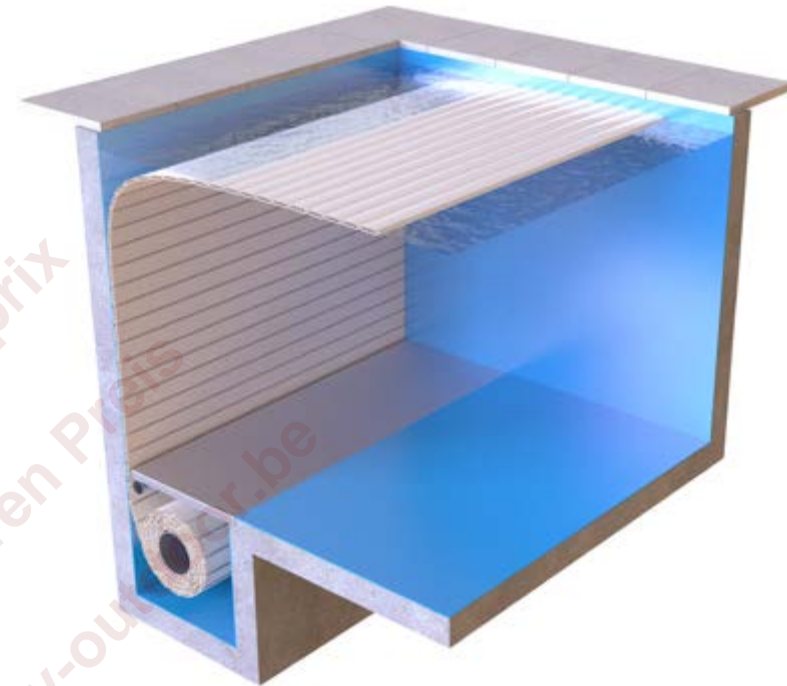

AUTOMATISCHE KLEP

Door de nis volledig af te dichten met een automatische klep wordt het rolluik geheel weggewerkt waardoor de strakke look van uw zwembad behouden blijft. We installeren dan een zogenaamd master-slave systeem waarbij een eerste motor de klep opent en een tweede motor het rolluik aandrijft.



Een afdekking die bestaat uit een met polyester versterkt PVC zeil dat door rails over het water getrokken wordt. In enkele seconden is uw zwembad dicht. Deze afdekking kan zowel bij nieuwe als bestaande zwembaden worden geplaatst en is een topproduct op vlak van zowel veiligheid als properheid.

Veilig

AquaGuard is één van de veiligste automatische afdekkingen op de markt. Door de opwaartse kracht van het water tegen het zeil kunnen hier met gemak kinderen, volwassenen of dieren overheen lopen. Een meegeleverde evacuatiepomp voert het regenwater af dat op het zeil blijft liggen. Deze afdekking vergrendelt zichzelf automatisch en voldoet aan de Franse norm NF P 90-308.

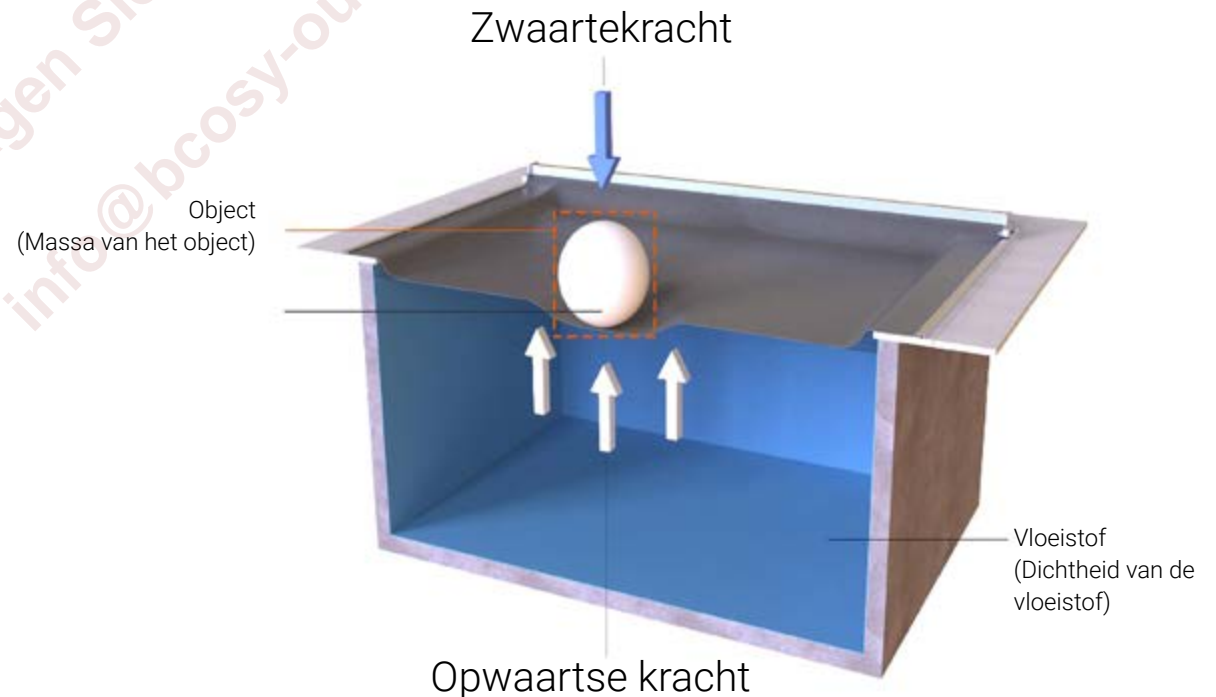



FlashCover
info@bcosy.be

Proper

Een AquaGuard sluit in enkele seconden uw zwembad hermetisch af. Eenmaal gesloten valt alle vuil op het zeil dat u dan simpelweg kan proper borstelen. Verder wordt ook het licht tegengehouden waardoor algengroei geen kans krijgt. Dit maakt dat u minder reinigings- en desinfectieproducten moet gebruiken.

Energie

Het zeil gaat verdamping van het zwembadwater tegen waardoor temperatuurverlies ervan geminimaliseerd wordt. Overdag warmt het zwembad heel lichtjes op door de warmte van de zonnestraling die aan het water wordt afgegeven via de afdekking maar dit is geenszins te vergelijken met de opwarmingscapaciteit van solar lamellen.

Materialen

Een AquaGuard zeil is een hoogwaardige met polyester versterkte PVC folie van 580g/m² die wordt voorzien van een UVwerende laag. Beschikbaar in 7 verschillende kleuren kan u altijd kiezen voor een afwerking die aansluit bij de stijl van uw zwembad en terras. De aluminium rails zijn geanodiseerd met 25 micrometer, wat hen corrosiebestendig maakt. Een hydraulische pompgroep drijft de motor aan. Betrouwbaar, duurzaam en veilig.

Werking

Polyester touwen met een kern van KEVLAR® geleiden het zeil door aluminium rails. Bij het openen van het zwembad rolt het zeil op een as achter het zwembad. De bediening gebeurt via een sleutelschakelaar of Touch screen geplaatst met zicht op het zwembad. Daarenboven beschikt de elektronische sturing over uitgangen om randapparatuur aan te sturen afhankelijk van de positie van de afdekking. Zo kunt u bijvoorbeeld uw filterpomp wat trager laten draaien in gesloten toestand van de afdekking. Goed voor uw portemonnee en de kwaliteit van uw zwembadwater dankzij een betere filterwerking!



Railsystemen

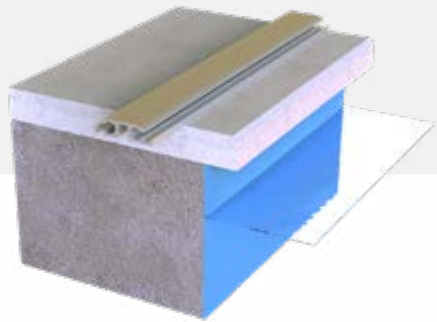

Opbouw

De rails liggen op de boordstenen naast het zwembad. Door de afgeronde vorm kan u zich niet bezeren.

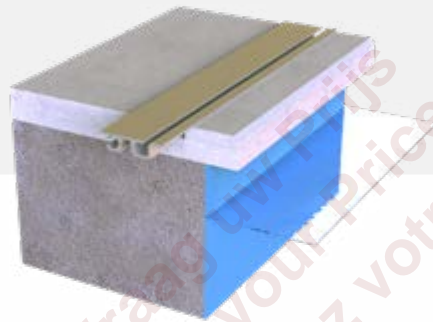

Verzonken

Door de rails gelijk met het terras en de boordsteen te plaatsen, liggen ze op hetzelfde niveau als het terras. Deze rails vergen wel meer onderhoud.

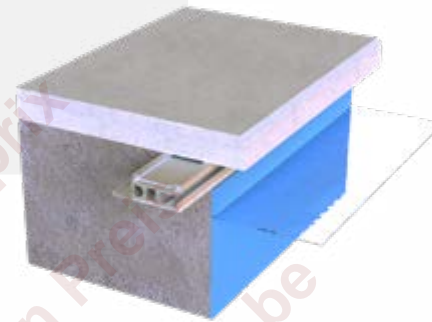

Onderbouw

De rails worden net onder de boordsteen geplaatst waardoor ze aan het zicht onttrokken worden. Deze inbouwwijze zorgt voor een strakke afwerking.

Zeilkleuren



Lichtblauw



Donkerblauw



Olijfgroen



Groen



Zand



Lichtgrijs



Donkergrijs



Vraag uw Prijs
Ask your Price
Demandez votre prix
Fragen Sie
Info@bcosy-outdoor.be



SPA FLEX

AUTOMATIC SPA
& SWIMSPA COVER

Een SpaFlex is een automatische afdekking voor een spa of swim-spa. Deze afdekking is opgebouwd uit twee lagen met polyester versterkt PVC zeil met daartussen een laag polyethyleenschuim die zorgt voor de isolerende werking.

Dankzij deze isolerende werking houdt u uw spa heerlijk op temperatuur met een minimaal energieverbruik. De SpaFlex sluit uw spa hermetisch af, gaat zo verdamping tegen en houdt uw spa proper en veilig.

Een hydraulische motor zorgt voor de aandrijving en geleidt de afdekking naar een kleine schacht achter de spa. Deze kan u afwerken met materialen die u zelf kiest: steen, hout, tegels... Het oprolmechanisme kan ook als opbouwversie worden geplaatst en kan optioneel worden afgewerkt met een houten zitbank. Een evacuatiepomp pompt het overtollige regenwater van de afdekking weg.

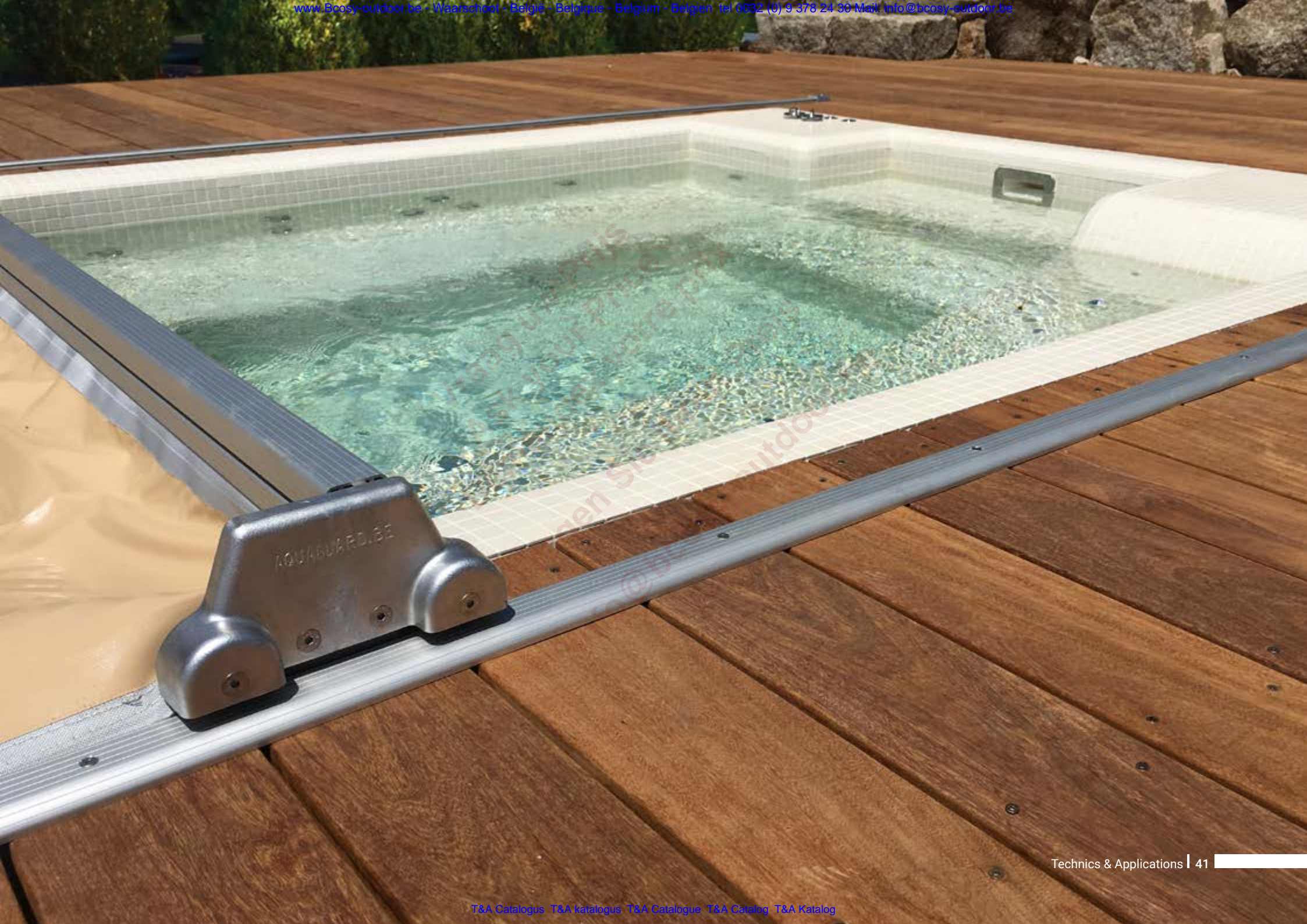



Vraag uw Prijs
Ask your Price
Demandez votre prix
Fragen Sie Ihren Preis
info@bcosy-outdoor.be

AQUA MOVE

FONDS
MOBILES

T&A lanceert **AquaMove**, de **beweegbare** vloer die van je **zwembad** een **isolerend terras** maakt!

AquaMove

T&A produceert al bijna 30 jaar automatische zwembadafdekkingen en heeft sindsdien een aantal overnames gedaan waaronder ook de Belgische onderneming Morgana Floor. Hun specialiteit - de beweegbare bodem - vormt een ideale aanvulling op het productgamma van de T&A Group.

Een uniek concept met uitstekende energieprestaties

Bij het ontwerp van de AquaMove beweegbare vloer is bijzondere aandacht besteed aan isolatie. Een isolatielaag met een U-waarde van 0,4 W/m²K garandeert een terugverdientijd van vier tot zeven jaar, afhankelijk van het model en de grootte van het zwembad. Binnenkort kunnen onze klanten dit ook simuleren via een online tool, zodat ze precies kunnen zien hoeveel er elk jaar kan worden bespaard. Met een AquaMove kunt u uw zwemseizoen verlengen en energieverlies minimaliseren!

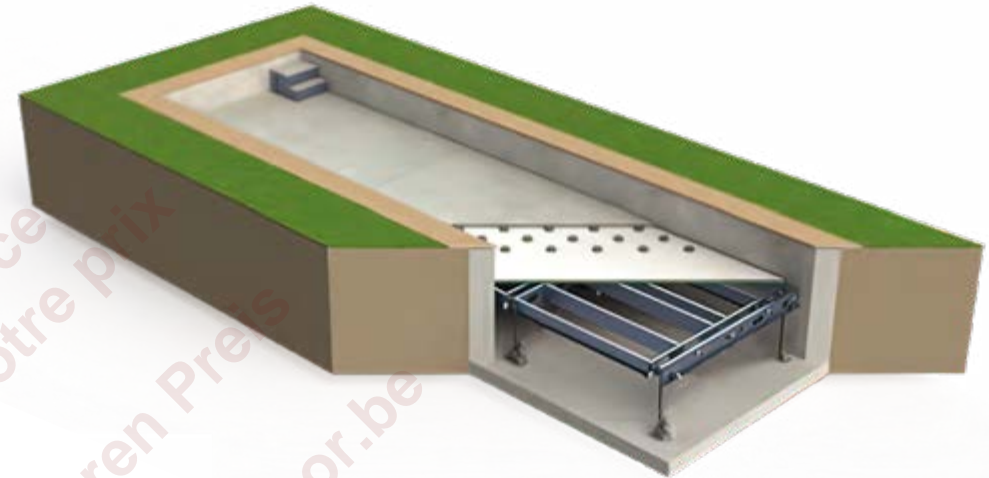

Traploos instelbaar

Een beweegbare vloer is veel meer dan een afdekking. De vloer kan in elke gewenste positie worden vergrendeld, dus zowel in de hoogste stand om extra terrasruimte te creëren als op een beperkte diepte om het zwembad tijdelijk om te vormen tot bijvoorbeeld een kinderbad. Dankzij het technische concept, dat gebruik maakt van natuurlijk drijfvermogen, kan dit volledig traploos en zonder gaten of andere bevestigingspunten in de zwembadwanden. Het enige wat nodig is, zijn ankerpunten in de grond.

Comfort en Veiligheid

De veilige elektrische aandrijving op laagspanning wordt bediend met eenvoudige drukknoppen, die dicht bij het zwembad geplaatst moeten worden. Bij het sluiten gebeurt het laatste deel in dodemansmodus, met zicht op het zwembad om het risico op knelling te vermijden.



Installatie en Onderhoud

We zorgen ook voor de installatie. De zwembadbouwer treft alle voorbereidingen op basis van gedetailleerde specificaties. Er moet bijvoorbeeld extra diepte voorzien worden voor het beweegbare bodemmechanisme. Bij een comfortmodel is dat 40 cm, bij een premiummodel 75 cm. Bovendien moet er ook een muurdoorgang zijn voor de stroom- en besturingskabels. We bieden een onderhoudscontract aan voor de jaarlijkse technische controle en het onderhoud. Zo kan de zwembadeigenaar lang zorgeloos genieten van de AquaMove.



AquaMove, een oplossing op maat voor een speciaal project

Er bestaan drie verschillende modellen, zonder verschil in isolatie of esthetiek. Het grootste verschil zit in de belastbaarheid en het gebruiksgemak.

Comfort

is het instapmodel van de AquaMove beweegbare bodem. Het voordeel is vooral esthetisch, want indien de beweegbare bodem van hetzelfde materiaal is gemaakt als het terras, gaat het zwembad na sluiting volledig op in de omgeving. De bodem moet handmatig worden vergrendeld, heeft een draagvermogen van **50 kg/m²** en is bijgevolg niet bedoeld om actief te worden belast.

Select

Dit type wordt gekenmerkt door het feit dat de bodem automatisch vergrendelt wanneer hij gesloten is. **Met 100 kg/m²** is het draagvermogen voldoende om zonder problemen meerdere personen te dragen en bovendien kan de bewegende bodem worden uitgerust met een **Stability Pack**. Dit zorgt ervoor dat de beweegbare bodem - dankzij een zelfopblazende rand - wordt vergrendeld in de structuur, waardoor verdere beweging wordt voorkomen.

Premium

Deze volautomatische bewegende vloer wordt standaard geleverd **met alle beschikbare opties** en kan met zijn draagvermogen **tot 200 kg/m²** volledig worden omgetoverd tot een leefruimte.

Voorbeelden van trappen



Ladder



Platform type 1



Platform type 2



Platform type 3



Trap Type 1



Trap Type 2



Trap Type 3



Trap Type 4



Trap Type 5

T&A energy simulator

Deze revolutionaire tool vergelijkt het energieverbruik van een zwembad naargelang de gekozen zwembadafdekking uit het gamma van de T&A Groep (automatische lamellenafdekking, vrijrijdbaar terras of bewegende bodem, stangenafdekking, ...). Na het invoeren van enkele essentiële gegevens, zoals de technische specificaties van het zwembad, de ligging (ten opzichte van het weer in het woongebied), het type verwarming, enz. berekent de simulator de jaarlijkse kosten van het energieverbruik. De eindgebruiker kan dan de oplossing kiezen die het meest geschikt is voor zijn project. En voor zijn budget.

Met de T&A Energy Simulator kan je :

- Het jaarlijkse energie- en waterverbruik van uw zwembad berekenen.
- Het energieverbruik van verschillende producten van de T&A Group vergelijken - Een energierapport in PDF-formaat exporteren om bij een offerte te voegen
- Op lange termijn aanzienlijke energiebesparingen realiseren door de juiste producten te kiezen.

De simulator is toegankelijk met uw gebruikelijke T&A login en wachtwoord

<https://sim.sempl.energy/home>

