

TUGU





UPDATED

Aluminium frame with hand woven wicker 6 mm.
Structure en aluminium avec de l'osier 6 mm.
Aluminium frame met handgeweven wicker 6 mm.

Seat with Essegomma strap 50 mm.
Sangles d'Essegomma 50 mm.
Zitting van Essegomma strap 50 mm.

Table top is made of (sable) solid teak or ceramic 12 mm.
Plateau est teck massif (sablé) ou céramique 12 mm.
Tafelblad van (sable) massief teak of keramiek 12 mm.

SOFA 1S

	FUTUG1503 frame - structure		F16 cottage	€ 1.345
Q. DRY	CUTUG1503 cushions - coussins - kussens		C008 linen cat. B	🕒 € 685
COMF.	CUTUG1503-CF cushions - coussins - kussens		C008 linen cat. B	€ 725

360° rotation through the swivel system.
Rotation de 360° grâce au système de pivotement.
360° rotatie door het swivel systeem.

other fabrics - autres tissus - andere stoffen (p.122) quick dry foam:
cat. A € 640, cat. B € 685, cat. C € 735, cat. D € 790 & cat. E € 960.

cover - housse - hoes:
€ 215





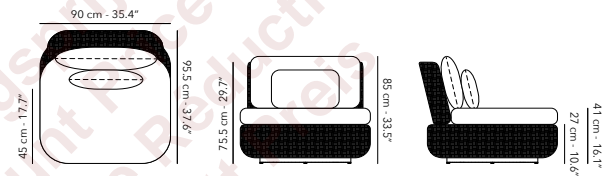

frame: 22.4 kg, 49.4 lbs nett
29.1 kg, 64.2 lbs gross
📦 98 x 98 x 41 cm, 0.4 cbm

cushions: 7 kg, 15.4 lbs nett
7 kg, 15.4 lbs gross



SOFA 2S

	FUTUG2503 frame - structure		F16 cottage	€ 1.595
Q. DRY	CUTUG2503 cushions - coussins - kussens		C008 linen cat. B	🕒 € 1.125
COMF.	CUTUG2503-CF cushions - coussins - kussens		C008 linen cat. B	€ 1.195

other fabrics - autres tissus - andere stoffen (p.122) quick dry foam:
cat. A € 1.050, cat. B € 1.125, cat. C € 1.205, cat. D € 1.295 & cat. E € 1.575.

cover - housse - hoes:
€ 285





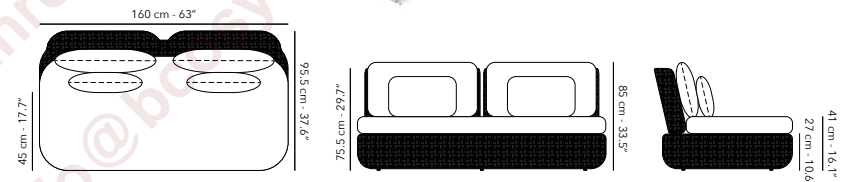

frame: 28 kg, 61.7 lbs nett
34.3 kg, 75.6 lbs gross
📦 168 x 99 x 30 cm, 0.5 cbm

cushions: 13 kg, 28.7 lbs nett
13 kg, 28.7 lbs gross



SOFA 3S

	FUTUG3503 frame - structure		F16 cottage	€ 2.245
Q. DRY	CUTUG3503 cushions - coussins - kussens		C008 linen cat. B	🕒 € 1.695
COMF.	CUTUG3503-CF cushions - coussins - kussens		C008 linen cat. B	€ 1.825

other fabrics - autres tissus - andere stoffen (p.122) quick dry foam:
cat. A € 1.580, cat. B € 1.695, cat. C € 1.815, cat. D € 1.950 & cat. E € 2.375.

cover - housse - hoes:
€ 350

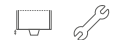



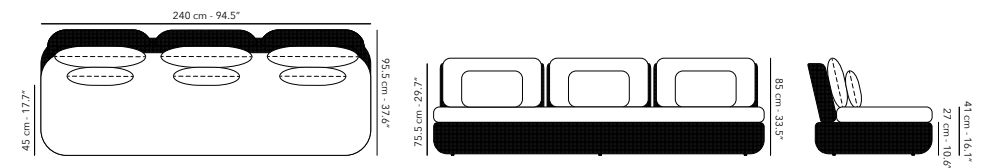

frame: 39 kg, 86 lbs nett
48.4 kg, 107.6 lbs gross
📦 248 x 99 x 30 cm, 0.73 cbm

cushions: 20 kg, 44 lbs nett
20 kg, 44 lbs gross



OTTOMAN 90 x 90 cm

	Q. DRY COMF.	FUTUGOT01 frame - structure		F16 cottage	€ 795
		CUTUGOT01 cushions - coussins - kussens		C008 linen cat. B	🕒 € 465
		CUTUGOT01-CF cushions - coussins - kussens		C008 linen cat. B	€ 495



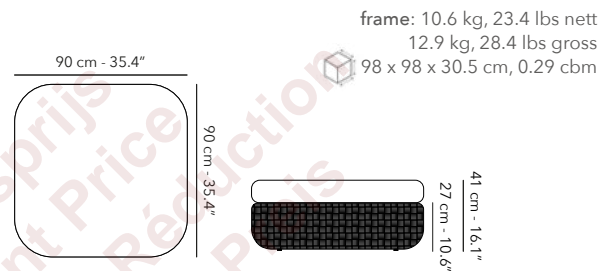

other fabrics - autres tissus - andere stoffen (p.122) quick dry foam:
cat. A € 435, cat. B € 465, cat. C € 500, cat. D € 535 & cat. E € 655.

cover - housse - hoes:
€ 195



cushions: 4 kg, 8.8 lbs nett
4 kg, 8.8 lbs gross





COFFEE TABLE ø 90 cm

	FUTUGLT08S frame - structure		F16 cottage	choose table top choisissez le plateau kies tafelblad	€ 1.195
	FUTUGTOP04 Table top plateau tafelblad		W62 teak	€ 1.495	
			W64 sable teak		
			K14 taupegrey		

cover - housse - hoes:
€ 240



COFFEE TABLE ø 120 cm



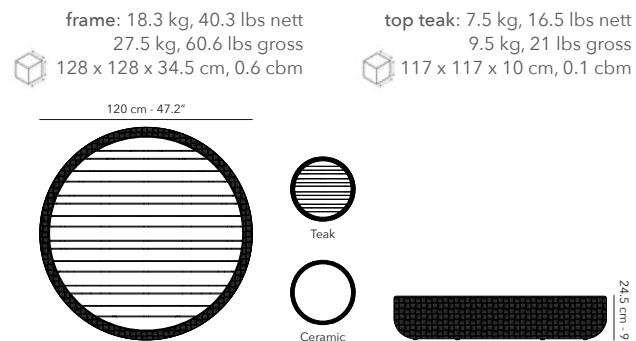

	FUTUGLT07 frame - structure		F16 cottage	choose table top choisissez le plateau kies tafelblad	€ 1.595
	FUTUGTOP06 Table top plateau tafelblad		W62 teak	€ 1.995	
			W64 sable teak		
			K14 taupegrey		

cover - housse - hoes:
€ 275



TUGU

SIDE TABLE ø 45 cm

	FUTUGST05S frame - structure		F16 cottage	choose table top choisissez le plateau kies tafelblad	
	FUTUGTOP05 Table top plateau tafelblad		W62 teak		€ 595
			W64 sable teak		
		K14 taupegrey			€ 795

cover - housse - hoes:
€ 195





frame: 4.5 kg, 9.9 lbs nett
6.9 kg, 15.2 lbs gross
52 x 52 x 48 cm, 0.1 cbm

top teak: 0.8 kg, 1.8 lbs nett
2 kg, 4.4 lbs gross
54 x 54 x 12 cm, 0.1 cbm

top ceramic: 18.3 kg, 40.3 lbs nett
27.5 kg, 60.6 lbs gross
54 x 54 x 12 cm, 0.1 cbm



SUNLOUNGER

	FUTUGSL02 frame - structure		F16 cottage		€ 1.595
	CUTUGSL02 cushions - coussins - kussens		C008 linen cat. B		€ 775
	CUTUGSL02-CF cushions - coussins - kussens		C008 linen cat. B		€ 795

other fabrics - autres tissus - andere stoffen (p.122) quick dry foam:
cat. A € 725, cat. B € 775, cat. C € 830, cat. D € 895 & cat. E € 1.085.



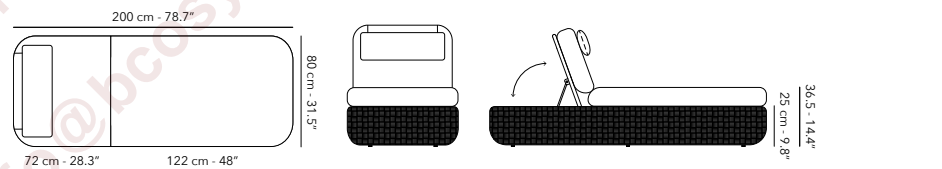

cover - housse - hoes:
€ 295

frame: 24.7 kg, 54.5 lbs nett
39 kg, 86 lbs gross
210 x 91 x 30 cm, 0.6 cbm

cushions: 6 kg, 13 lbs nett
6 kg, lbs gross



DAYBED

	FUTUGDB05 frame - structure		F16 cottage		€ 2.495
	CUTUGDB05 cushions - coussins - kussens		C008 linen cat. B		€ 1.495
	CUTUGDB05-CF cushions - coussins - kussens		C008 linen cat. B		€ 1.695

other fabrics - autres tissus - andere stoffen (p.122) quick dry foam:
cat. A € 1.395, cat. B € 1.495, cat. C € 1.600, cat. D € 1.720 & cat. E € 2.095.

cover - housse - hoes:
€ 350

frame: 43.2 kg, 95.2 lbs nett
55.8 kg, 123 lbs gross
209 x 169 x 38 cm, 1.3 cbm

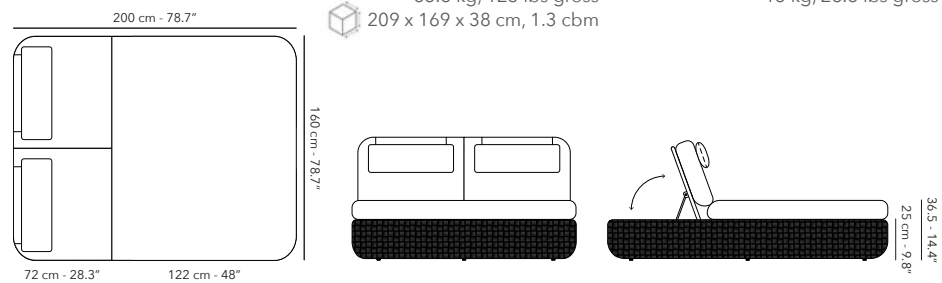

cushions: 13 kg, 28.6 lbs nett
13 kg, 28.6 lbs gross



NEW

POTTERY SMALL ø 45 cm

NEW

	DEPOTTUG45.S frame - structure		F16 cottage	€ 345
---	-----------------------------------	---	-------------	-------

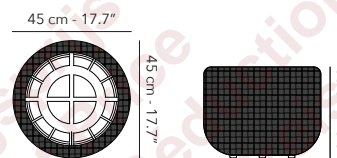

frame: 3.8 kg, 8.4 lbs nett

 51 x 51 x 43 cm, 0.1 cbm



POTTERY MEDIUM ø 65 cm

NEW

	DEPOTTUG65.M frame - structure		F16 cottage	€ 525
---	-----------------------------------	---	-------------	-------

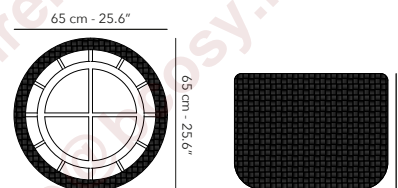

frame: 7.3 kg, 16.1 lbs nett

 73 x 73 x 58 cm, 0.3 cbm



POTTERY LARGE ø 85 cm

NEW

	DEPOTTUG85.L frame - structure		F16 cottage	€ 795
---	-----------------------------------	---	-------------	-------

frame: 11.5 kg, 25.4 lbs nett

 92 x 92 x 79 cm, 0.7cbm

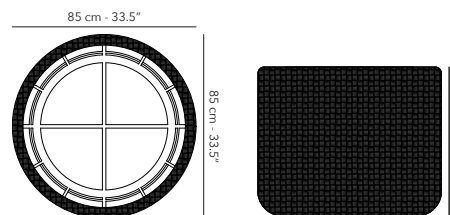









DECO CUSHIONS - COUSSINS DE DÉCORATION - DECOKUSSENS

DECO CUSHION		Cat. A	Cat. B	Cat. C	Cat. D	Cat. E
	CUDECO40X40 40 x 40 cm	€ 95	€ 105	€ 115	€ 125	€ 245
	CUDECO50X30 50 x 30 cm NEW					
	CUDECO50X50 50 x 50 cm	€ 105	€ 115	€ 125	€ 155	€ 265

overview of the fabrics - aperçu des tissus - overzicht van de stoffen: p.120

FAST STOCK DECO CUSHION 40 X 40 CM

								
C428 azul cat. D	C429 papaya cat. C	C434 turtle cat. C	C436 amaretto cat. C	C438 matcha cat. D	C439 ray cat. D	C440 scarlett cat. B	C441 wave cat. D	C442 peacock cat. D

ANA DECO CUSHION		NEW	
	CUANA40X40 40 x 40 cm no filling	 C901 sakura	€ 119
		 C902 thyme	
		 C903 cobalt	
	CUANA50X30 50 x 30 cm no filling	 C901 sakura	
		 C902 thyme	
		 C903 cobalt	
CUDECO40X40 40 x 40 cm - filling only	FSP02 filling	€ 29	
CUDECO50X30 50 x 30 cm - filling only	FSP02 filling		

FOAM - MOUSSE - VULLING

QUICK DRY FOAM

A quick-drying foam with drainages that allows the cushions to dry quickly, even after being saturated with moisture. Mould-resistant and weatherproof.

Une mousse à séchage rapide avec des drains qui permet aux coussins de sécher rapidement, même après avoir été saturés d'humidité. Résistant aux moisissures et aux intempéries.

Een sneldrogend schuim met drainages waardoor de kussens snel drogen, zelfs na verzadiging met vocht. Schimmelwerend en weerbestendig.

Netto density	ISO 845 (25-31 kg/m ³)
Compression load deflection	ISO 3386/1 (2.2 - 3.9 kPa)
Tensile strength	ISO 1798 (70 kPa)
Elongation at break	ISO 1798 (> 105 %)

COMFORT FOAM (HIGH RESILIENCE FOAM) 55KG MED

A filling with the comfort of an interior cushion with a water-repellent interlining, mildew-resistant and weatherproof. Characterized by its ability to bounce back up after pressing it compared to memory foam which sinks and rises back very slowly.

Une garniture offrant le confort d'un coussin intérieur avec une doublure déperlante, résistante à la moisissure et aux intempéries. Caractérisé par sa capacité à rebondir après une pression, contrairement à la mousse à mémoire de forme qui s'enfoncé et se relève très lentement.

Een vulling met het comfort van een binnenkussen met een waterafstotende voering, schimmelwerend en weerbestendig. Gekenmerkt door het vermogen om terug te veren na het indrukken in vergelijking met traagschuim dat heel langzaam zinkt en weer opveert.

Netto density	ISO 845 (53 kg/m ³)
Compression load deflection	ISO 3386 (CLD / 40%) (3.5 kPa)
Tensile strength	ISO 1798 (> 105 kPa)
Elongation at break	ISO 1798 (95%)

MAINTENANCE & PROTECTION - ONDERHOUD & BESCHERMING

COVER - HOUSSE - HOES				FABRICS			
	UPJCP.1S-X77	JCP.1 Series	€ 95		SPCARE-TEXT-75CL fabrics tissus stoffen	2 sponges, 3 application cloths 1 textile protector 750ml 1 textile cleaner 750ml	€ 75
	UPJCP.202-X77	JCP. 202	€ 295			2 sets de récurage, 3 chiffons 1 protecteur textile 750ml 1 nettoyant textile 750ml	
	UPJCP.2S-X77	JCP.201 & JCP.203	€ 295			2 sponzen, 3 doeken 1 textielbeschermer 750ml 1 textielreiniger 750ml	
	UPJCP.3S-X77	JCP.3 Series	€ 175				
	UPJCP.4S-X77	JCP.4 Series	€ 215				
	UPJCP.5S-X77	JCP.5 Series	€ 595				
	UPJCP.6S-X77	JCP.6 Series	€ 345				
	UPAZO-M-X75	Azore	€ 75		SPCARE-STONE-50CL natural stone pierre naturelle natuursteen	1 sponge, 1 applicaton cloth 1 natural stone protector 500ml 1 natural stone cleaner 500ml	€ 75
	UPANT-M-X75	Antego	€ 75			1 éponge, 1 chiffon d'application 1 protecteur de pierre naturelle 500ml 1 nettoyant de pierre naturelle 500 ml	
	UPLIM-L-X75	Lima	€ 95			1 spons, 1 doek 1 natuursteen beschermer 500 ml 1 natuursteen reiniger 500 ml	
	UPUMB-S-X75	Tuli & Malibu	€ 65				
	UPAMA-M-X75	Amalfi	€ 75				
	UPCUB-M	Cuba & Moorea	€ 175				
	FP... X75	Furniture collection	see price list voir tarif zie prijslijst				

To enhance the durability and appearance, we recommend following our care instructions regularly. The umbrella should never be used in strong wind or rainy conditions. An open umbrella should never be left unattended. We always suggest storing your furniture and outdoor umbrella in a dry place when not in use or using a protective cover to avoid any blurring or damage.

Pour améliorer la durabilité et l'apparence, nous vous recommandons de suivre nos instructions d'entretien régulièrement. Le parasol ne doit jamais être utilisé dans des conditions fortes ou pluvieuses. Un parasol ouvert ne doit jamais être laissé sans surveillance. Nous suggérons toujours de ranger vos meubles et votre parasol dans un endroit sec lorsqu'ils ne sont pas utilisés ou d'utiliser une housse de protection pour éviter la décoloration et les dommages.

Om de duurzaamheid en het uiterlijk te verbeteren, raden we aan om regelmatig onze instructies op te volgen. De parasol mag nooit gebruikt worden in harde wind of regenachtige omstandigheden. Een geopende parasol mag nooit zonder toezicht worden achtergelaten. We raden altijd aan om uw parasol of meubels op een droge plaats op te bergen wanneer ze niet worden gebruikt, of om een beschermhousse te gebruiken om vervaging of beschadiging te voorkomen.

MATERIALS - MATERIAUX - MATERIALEN

FURNITURE COLLECTION

FABRICS - TISSUS - STOFFEN frame - structure

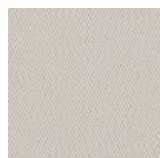

C005 marble
cat. D

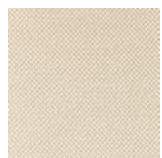

C006 vanilla
cat. C



C007 beige
cat. C

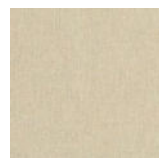

C008 linen
cat. B

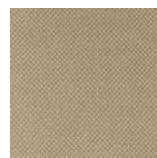

C012 cream
cat. C



C015 brûlé
cat. D



C016 pampas
cat. C



C111 truffle
cat. D

Technical details about our fabrics can be found on www.jardinico.com

Les détails techniques de nos tissus sont disponibles sur le site www.jardinico.com

Technische details over onze stoffen vindt u op www.jardinico.com

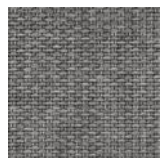

C201 charcoal
cat. C

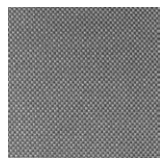

C202 smoke grey
cat. C

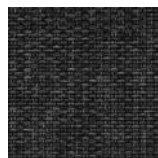

C205 ebony
cat. C

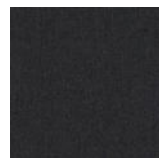

C206 ash
cat. A



C306 toast
cat. C

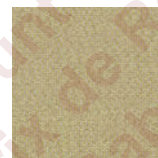

C401 corn
cat. C

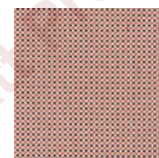

C404 diamond
cat. D



C411 ruby
cat. A



C419 lime
cat. D

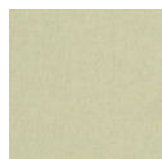

C420 mint
cat. B

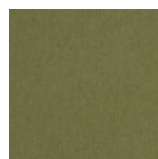

C422 sage
cat. B



C426 kaki
cat. C



C428 azul
cat. D

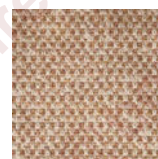

C429 papaya
cat. C



C430 cotta
cat. E

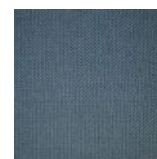

C432 petrol
cat. C



C434 turtle
cat. C



C436 amaretto
cat. C



C438 matcha
cat. D



C439 ray
cat. D



C440 scarlett
cat. B



C441 wave
cat. D



C442 peacock
cat. D

MATERIALS - MATERIAUX - MATERIALEN

CERAMIC - CÉRAMIQUE - KERAMIEK frame - structure



K02 bianco

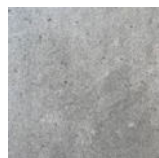

K14 taupegrey

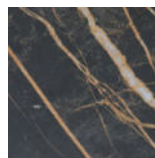

K31 charcoal

Made of natural clays and mineral colours which are pressed and fired to make a high-performing surface. Thickness of 12 mm, 0,5".

Fait d'argiles naturelles et de couleurs minérales qui sont pressées et cuites pour créer une surface haute performance. Épaisseur de 12 mm, 0,5".

Gemaakt van natuurlijke klei en minerale kleuren die worden geperst en gebakken om een hoogwaardig oppervlak te maken. Dikte van 12 mm, 0,5".

MINERAL STONE - PIERRE MINÉRALE - MINERAALSTEEN frame - structure

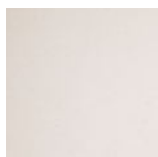

X01 mist

A mixture of chalk and concrete applied by hand and spatula. Silky texture, water-repellent & waterproof.

Mélange de chaux et de béton appliqué à la main et à la spatule. Texture soyeuse, hydrofuge et imperméable.

Een mengsel van kalk en beton dat met de hand en een spatel wordt aangebracht. Zijdeachtige textuur, waterafstotend en waterdicht.

WICKER - OSIER frame - structure

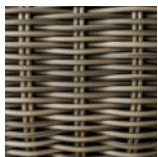

F16 cottage



R32 black

High quality, synthetic fibre that is woven by hand. UV-resistant, resistant to great variations in temperature. Sea- & chlorine water repellent, scratch resistant.

Fibre synthétique de haute qualité, tissée à la main. Résiste aux UV et aux fortes variations de température. Imperméable à l'eau de mer et au chlore, résistant aux rayures.

Hoogwaardige, synthetische vezel die met de hand wordt geweven. UV-bestendig, bestand tegen grote temperatuurschommelingen. Zee- en vloerwaterafstotend, krasbestendig.

WOOD - BOIS - HOUT frame - structure



W62 teak

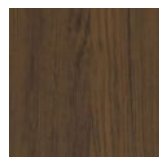

W64 sable teak



W68 black teak

W62: teak with matt finish.

W64 & W68: teak with brushed finish and coloured coating

W62: teak à finition mate

W64 & W68: teak à finition brossée et revêtement coloré

W62: teak met matte afwerking

W64 & W68: teak met geborstelde afwerking en gekleurde coating

FABRIC CALCULATOR - CALCULATRICE DE TISSUS - STOFFENCALCULATOR

STANDARD CATEGORY A

Cat.	%
A	standard option
B	+ 7 %
C	+ 15 %
D	+ 25 %
E	+ 50 %

STANDARD CATEGORY B

Cat.	%
A	- 7 %
B	standard option
C	+ 7 %
D	+ 15 %
E	+ 40 %

STANDARD CATEGORY C

Cat.	%
A	- 15 %
B	- 7 %
C	standard option
D	+ 10 %
E	+ 30 %

STANDARD CATEGORY D

Cat.	%
A	- 25 %
B	- 15 %
C	- 8 %
D	standard option
E	+ 20 %

STANDARD CATEGORY E

Cat.	%
A	- 50 %
B	- 40 %
C	- 30 %
D	- 20 %
E	standard option

For example

The fast stock fabric for a Tondo lounge chair 1S is category C, but you would like a fabric in category E.
 $\text{€ } 745 + 30 \% = \text{€ } 968,5$

Par exemple

Le tissu standard d'une Tondo 1S lounge chair est de la catégorie C, mais vous souhaitez un tissu de la catégorie E.
 $\text{€ } 745 + 30 \% = \text{€ } 968,5$

Bijvoorbeeld

De standaardstof voor een Tondo lounge chair 1S is categorie C, maar je wenst graag een stof in categorie E.
 $\text{€ } 745 + 30 \% = \text{€ } 968,5$

This price list includes recommended retail prices in EURO and replaces all previous versions.
Valid from 01.10.2022.

WARRANTY

We provide, barring different agreement of more or less, a maximum warranty of 2 years on our products. The warranty takes effect on the day that the product is purchased from an official commercial partner of Jardinico® Parasols (date of invoicing). The warranty applies to production and/or materials errors, caused by normal use. The product shall not be replaced in its entirety if a defective part and/or component can be replaced. Jardinico® Parasols shall by no means be held to provide a warranty if the defects are the result of improper or incorrect use by the final user. Please consult the general terms and conditions on our website to learn more about the exceptions to the warranty.

The representation of colours, dimensions and weights may differ from reality, as may variations when a product is handmade. Prices, dimensions and technical details are subject to change without notice. Jardinico is not responsible for any printing and/or typing errors. Our general sales conditions always apply - see website.
Jardinico® Parasols BV. All rights reserved.

EXCEPTIONS TO THE WARRANTY

The warranty applies to production and/or materials errors, caused by normal use. The product shall not be replaced in its entirety if a defective part and/or component can be replaced. This warranty does not cover defects caused by incorrect assembly, defects as a result of changes by the buyer, intentional damages, incorrect use, abuse or negligence, not buying an associated base or ground anchor and normal wear and tear as a result of ageing and labour or assembly costs. The replacement of components shall be carried out by the final user or the retailer. JARDINICO Parasols limits itself, as the occasion arises, to making the components and/or parts to be replaced available to the said final user or retailer.

Our company reserves the right to remove a model from our collection at any time and without prior notice. All our spare parts remain in stock up to 2 years after the product has been discontinued. If the buyer establishes not to dispose of user instructions or user instructions that are unclear to the buyer then the buyer must report this immediately when making the purchase. If the buyer proceeded with installation of the purchased product, without the said notification, then the warranty expires. Products purchased during the sale before the end of a collection are never replaced or repaired. Parasol ribs fall outside the present warranty.

DAMAGE DUE TO WIND DOES NOT FALL UNDER OUR LIMITED WARRANTY.

Natural disasters (including but not limited to wind, hurricanes, tornadoes and storms) and natural aspects of the ageing process do not fall under this warranty and are therefore not qualified as a defect. Not a single parasol, regardless of the size or the weight, can be left unattended in an open position. In case of windy circumstances it is recommended to close the parasols, to remove them from their base and to store or position them horizontally. This shall reduce the chance of damage to your parasol and other possessions or belongings. The warranty does not cover discolouration, the bleeding of colours, changes in textures, scratches, breaks in or damages to lacquer due to use and/or defective maintenance / incorrect use. This enumeration is not exhaustive.

In due course natural teak turns grey. The surface may show discolouration. Appropriate treatments are available to ensure that the parasols retain their original appearance. Do not let dirt accumulate at the base. It is recommended to clean with mild soap and water. Never leave the base of the parasol standing in water. In case of use at the beach or an indoor pool salt and chlorine may accumulate on the powder coating and affect the finishing. To make sure that the base continues looking its best, you can best store it if it is not being used for a longer period of time. The buyer expressly acknowledges to be informed of the above and also acknowledges that they cannot be qualified as a defect within the meaning of Section 1649ter of the Belgian Civil Code. The buyer moreover expressly acknowledges to have been informed of the fact that during the treatment of fabrics and metals colour differences may occur. The mere establishment of these kinds of colour differences shall never give cause to refusal of a delivery, unless the contrary was stipulated in advance and in writing.

Ce tarif contient des prix de vente recommandés en EURO et remplace toutes les versions précédentes.
Valable à la partir du 01.10.2022.

GARANTIE

Nous accordons, sauf autre accord contraire supérieur ou inférieur, maximum 2 ans de garantie sur nos produits. La garantie prend effet le jour où le produit est acheté auprès d'un partenaire officiel de Jardinico® Parasols (date de facturation). La garantie s'applique aux défauts de production et/ou aux défauts de matériau engendrés par un usage normal. Le produit ne sera pas entièrement remplacé si la pièce et/ou le composant défectueux peut être remplacé. Jardinico® Parasols n'offre dans aucun cas une garantie lorsque les défauts sont la conséquence d'un usage impropre ou abusif par l'utilisateur final. Veuillez consulter les conditions générales sur notre site web pour en savoir plus sur les exceptions à la garantie.

La reproduction des couleurs, les mesures et les poids peuvent différer de la réalité ainsi que des variations chaque fois qu'un produit est fait à la main. Les prix, dimensions et détails techniques peuvent être sujets à changement sans préavis. Jardinico n'est pas responsable des erreurs d'impression et/ou de frappe. Nos conditions générales de vente sont toujours

EXCLUSIONS DE GARANTIE

Le garantie s'applique uniquement aux défauts de production et/ou aux défauts de matériau engendrés par un usage normal. Le produit ne sera pas remplacé si la pièce et/ou le composant défectueux peut être remplacé. La garantie ne couvre pas les défauts causés par une mauvaise installation, par des modifications effectuées par l'acheteur, ni les défauts intentionnels, ou causés par une mauvaise utilisation, une utilisation abusive ou par la négligence. Elle ne couvre pas non plus les défauts causés par le non-achat d'un pied ou d'une base adaptée, ni ceux causés par l'usure normale au fil du temps et de l'utilisation. Enfin, elle ne couvre pas non plus les frais d'installation. Le remplacement de pièces détachées sera effectué par l'utilisateur final ou par le commerçant de détail. Dans ce cas, JARDINICO Parasols s'engage seulement à mettre les pièces détachées et/ou les composants à remplacer à la disposition de l'utilisateur final ou du commerçant de détail. Notre entreprise se réserve le droit de retirer un modèle de sa collection, à tout moment, et sans notification préalable. Toutes les pièces détachées de réserve restent en stock 2 ans après l'arrêt de la production du produit concerné.

Si l'acheteur indique ne pas être en possession d'un mode d'emploi ou être en possession d'un mode d'emploi imprécis pour lui, il doit immédiatement le dire au moment de l'achat. Si l'acheteur procède néanmoins à l'installation du produit acheté, sans avoir notifié l'absence de mode d'emploi, la garantie ne pourra pas être appliquée. Les articles achetés en liquidation de fin de série ne sont ni remplacés ni remboursés. Les baleines de parasols sont exclues de la garantie.

LES DÉGÂTS CAUSÉS PAR LE VENT SONT EXCLUS DE LA GARANTIE.

Les catastrophes naturelles (y compris mais non limitées au vent, aux ouragans, aux tornades et aux tempêtes) ainsi que les aspects naturels du vieillissement sont exclus de la garantie et ne peuvent donc être considérés comme étant à l'origine de défauts. Aucun parasol, peu importe la taille ou le poids, ne doit être laissé en position ouverte sans surveillance. En cas vents violents, il est fortement conseillé de fermer les parasols, de les enlever de leur pied et de les ranger à l'horizontale. Cela réduit le risque de dégâts sur votre parasol et sur d'autres objets et biens.

La garantie ne couvre pas la coloration, la décoloration, la modification de la texture, les rayures, les déchirures ou les dégâts à la peinture en lien avec l'utilisation et/ou le manque d'entretien ou la mauvaise utilisation. Cette liste est non exhaustive.

Avec le temps, le teck devient naturellement grisâtre. La surface peut prendre une certaine coloration. Il existe des traitements adaptés permettant de conserver l'état original des parasols. N'entassez aucun déchet au pied du parasol. Il est recommandé de nettoyer le parasol au savon doux et à l'eau. Ne laissez jamais le pied du parasol dans l'eau. En cas d'utilisation à la plage ou en piscine couverte, le sel et le chlore peuvent s'attaquer au revêtement et l'endommager. Pour garder le pied dans son état d'origine, il est recommandé de le ranger à l'abri lorsqu'il n'est pas utilisé sur une période prolongée.

L'acheteur déclare avoir été informé des questions traitées ci-dessus et accepte que celles-ci ne pourront pas être considérées comme non-conforme au contrat au sens de l'article 1649ter du Code civil.

L'acheteur déclare en outre être au courant du fait que le traitement de tissus et de métaux peut engendrer des variations de couleurs. L'identification simple de ces variations de couleurs ne peut en aucun cas donner lieu au refus de livraison, sauf accord contraire convenu au préalable.

Deze prijslijst bevat aanbevolen verkoopprijzen in EURO, en vervangt alle eerdere versies.
Geldig vanaf 01.10.2022.

GARANTIE

Wij verlenen, behoudens andersluidende overeenkomst in meer of in min, maximaal 2 jaar garantie op onze producten. De garantie start op de dag dat het product door een officiële handelspartner van JARDINICO Parasols is aangekocht (facturatiedatum). De garantie is van toepassing op productie- en/of materiaalfouten, veroorzaakt ten gevolge van een normaal gebruik. Het product zal niet geheel vervangen worden als een defect onderdeel en/of component vervangen kan worden. JARDINICO Parasols zal geenszins tot garantie gehouden zijn wanneer de gebreken het gevolg zijn van een oneigenlijk of verkeerd gebruik door de eindgebruiker. Raadpleeg de algemene voorwaarden op onze website voor meer informatie over de uitzonderingen op de garantie.

De weergave van kleuren, afmetingen en gewichten kan afwijken van de werkelijkheid, evenals variaties wanneer een product handgemaakt is. Prijzen, afmetingen en technische details kunnen zonder voorafgaande kennisgeving worden gewijzigd. Jardinico is niet verantwoordelijk voor eventuele druk- en/of typfouten. Onze algemene verkoopvoorwaarden zijn altijd van toepassing - zie website. Jardinico® Parasols BV. Alle rechten voorbehouden

applicables - voir notre site web. Jardinico® Parasols BV. Tous les droits sont réservés.

UITZONDERINGEN VAN DE GARANTIE

De garantie is enkel van toepassing op productie- en/of materiaalfouten, veroorzaakt ten gevolge van een normaal gebruik. Het product zal niet vervangen worden als een defect onderdeel en/of component vervangen kan worden. Deze garantie dekt geen defecten veroorzaakt door onjuiste montage, defecten als gevolg van wijzigingen door de koper, opzettelijke schade, verkeerd gebruik, misbruik of nalatigheid, het niet aankopen van een bijpassende voet of grondanker en normale slijtage als gevolg van leeftijd en arbeid of montagekosten. Het vervangen van onderdelen zal uitgevoerd worden door de eindgebruiker of de detailhandelaar. Jardinico PARASOLS beperkt zich in dergelijk geval enkel tot het ter beschikking stellen van de te vervangen onderdelen en/of componenten van deze eindgebruiker of de detailhandelaar. Ons bedrijf behoudt zich het recht voor om op elk moment en zonder voorafgaande kennisgeving een Frame te schrappen uit de collectie. Al onze reserveonderdelen blijven in stock tot 2 jaar nadat het product werd stopgezet. Wanneer de koper vaststelt niet over een gebruiksaanwijzing of een voor hem/haar onduidelijke gebruiksaanwijzing te beschikken, moet dit onmiddellijk gemeld worden bij aankoop. Indien de koper is overgegaan tot installatie van het gekochte product, zonder deze voorafgaande melding, vervalt alle garantie. Artikelen aangekocht in uitverkoop voor einde collectie worden nooit vervangen of terugbetaald. Parasolribben vallen buiten de huidige garantie.

SCHADE DOOR WIND VALT NIET ONDER ONZE BEPERKTE GARANTIE.

Natuurrampen (inclusief maar niet beperkt tot wind, orkanen, tornado's en stormen) en natuurlijke aspecten van het verouderingsproces vallen niet onder deze garantie en worden daarom niet als een defect beschouwd. Geen enkele parasol, ongeacht de grootte of het gewicht, mag onbeheerd worden achtergelaten in open positie. Bij winderige omstandigheden wordt aanbevolen om parasols te sluiten, van hun voet te verwijderen en op te bergen of horizontaal neer te leggen. Dit zal de kans op schade aan uw parasol en andere bezittingen of eigendommen verminderen. De garantie dekt geen verkleuring, het uitlopen van kleuren, veranderingen in texturen, krassen, barsten of schade in lak, ontstaan door gebruik en/of gebrekkig onderhoud/verkeerd gebruik. Deze opsomming is niet-limitatief. Na verloop van tijd wordt natuurlijk teak grijs. Het oppervlak kan verkleuring vertonen. Er zijn passende behandelingen beschikbaar om ervoor te zorgen dat de parasols hun oorspronkelijke uiterlijk behouden. Laat geen vuil opstapelen op de voet. Het wordt aanbevolen om te reinigen met milde zeep en water. Laat de voet van de parasol nooit in water staan. Bij gebruik aan het strand of een binnenzwembad kunnen zout & chloor zich gaan opstapelen op de powder coating en de afwerking aantasten. Om ervoor te zorgen dat de voet er op zijn best blijft uitzien, kan u ze best opbergen wanneer hij voor langere tijd niet wordt gebruikt. De koper erkent uitdrukkelijk op de hoogte te zijn van bovenstaande zaken en erkent eveneens dat deze niet beschouwd kunnen worden als een gebrek aan overeenstemming in de zin van artikel 1649ter BW. De koper erkent daarnaast uitdrukkelijk in kennis te zijn gesteld dat bij de bewerking van stoffen en metalen kleurverschillen kunnen bestaan. De loutere vaststellingen van dergelijke kleurverschillen zal nooit aanleiding kunnen zijn tot weigering van enige levering, tenzij het tegendeel schriftelijk en op voorhand bedongen werd.



tilt in height
inclinable en hauteur
kantelen in de hoogte



tilt left - right
inclinable à gauche et à droite
kantelen naar links en rechts



360° rotation
rotation de 360°
360° rotatie



knock down
à assembler
te monteren



modular
modulaire
modulair



adjustable feet
pieds réglables
verstelbare poten



aluminium connector
connecteur en aluminium



stackable
empilable
stapelbaar



foldable
pliable
plooibaar

Jardinico tugu modulaire set Jardinico tugu Loungeset Jardinico tugu loungestoel Jardinico tugu bank Jardinico tugu salontafel Jardinico tugu ligstoel Jardinico tugu salontafel Jardinico tugu bijzettafel Jardinico tugu dagbed Jardinico tugu modular set Jardinico tugu lounge set Jardinico tugu lounge chair Jardinico tugu sofa Jardinico tugu coffee table Jardinico tugu sunlounger Jardinico tugu coffee table Jardinico tugu side table Jardinico tugu daybed Jardinico tugu ensemble modulaire Jardinico tugu salon de jardin Jardinico tugu chaise longue Jardinico tugu banc Jardinico tugu table de salon Jardinico tugu Chaise longue Jardinico tugu table de salon Jardinico tugu table d'appoint Jardinico tugu lit de jour Jardinico tugu modulares Set Jardinico tugu Lounge-Set Jardinico tugu Lounge-Set Jardinico tugu Couchtisch Jardinico tugu Couchtisch Jardinico tugu Liegestuhl Jardinico tugu Couchtisch Jardinico tugu Beistelltisch Jardinico tugu Tagesbett



available on stock
disponibles sur stock