

JCP.4 SERIES

Free pole frame, powder coated aluminium.
Mât déporté, aluminium thermolaqué.
Vrijhangende parasol, gepoederlakt aluminium.

Canopy 100% solution dyed acrylic, 320 gr/m².
Toile 100% acrylique teinté en masse, 320 gr/m².
Doek 100% in de massa gekleurde acryl, 320 gr/m².

Tilt in height, rotation 360°.
Inclinable en hauteur, rotation de 360°.
Kantelen in de hoogte, 360° rotatie.



max. 58 km/h, 36 mph

JCP.401 - 370 X 370 CM

UFJCP.401 FRAME - STRUCTURE				Base Voet	IGB OGB			
MIX & MATCH		A01 white		A02 silver	€ 7.995	€ 5.995		
		A03 linen		A10 cappuccino				
		A12 alu teak		A31 charcoal				
		A32 black						
	UCJCP.401 CANOPY - TOILE - DOEK							
		C003 pearl		C011 cotton				
		C100 ice		C107 mooncrest				
		C207 onyx		C210 pitch				
		C305 umber						
	Free pick: other fabrics on demand - autres tissus sur demande - andere stoffen op aanvraag							
UBJCP.4S BASE - PARASOLVOET								
	S01 white		S03 linen	incl.	/			
	S31 charcoal		S32 black					
UBIGB-JCP.4S-5S-6S in ground base - ancre de sol - grondanker OR/OU/OF				/	incl.			
UBOGB-JCP.4S-5S-6S on ground base - plaque de fixation - bevestigingsplaat								
COVER - HOUSSE - HOES								
	UPJCP.4S-X77 black			incl.	incl.			

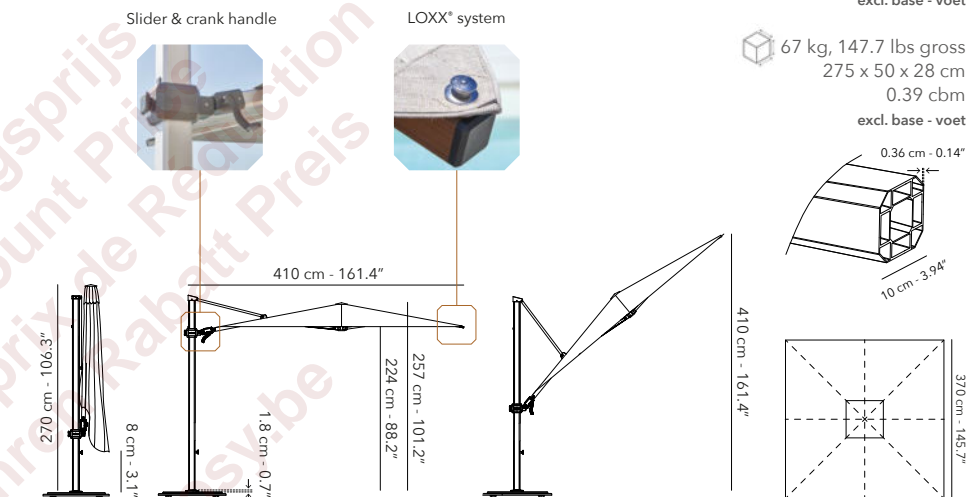

All dimensions exclude the base. - Toutes les dimensions excluent la base. - Alle afmetingen zijn exclusief de parasolvoet.

64 kg, 141.1 lbs nett
excl. base - voet

67 kg, 147.7 lbs gross
275 x 50 x 28 cm
0.39 cbm
excl. base - voet

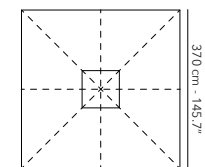
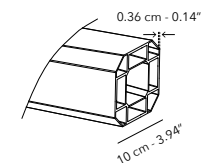

Hot galvanized steel plates, powder coated.
Four mounted wheels that rotate 360°, each with a brake.
Has the same colour as its frame.
An alu teak or cappuccino frame has a charcoal base.

Tôle d'acier galvanisé à chaud, thermolaqué.
Quatre roues montées qui tournent à 360°, chacune avec un frein.
La même couleur que la structure.
Un mât couleur alu teak ou cappuccino a une base charcoal.

Warm verzinkte staalplaten, gepoederlakt.
Vier gemonteerde wielen die 360° draaien, elk met een rem.
Heeft dezelfde kleur als het frame.
Een frame in alu teak of cappuccino heeft een charcoal parasolvoet.

245 kg, 540.1 lbs nett

254 kg, 560 lbs gross
103 x 103 x 20 cm
0.21 cbm

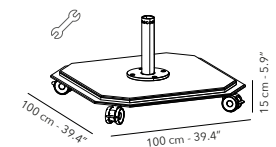

Free pole frame, powder coated aluminium.
Mât déporté, aluminium thermolaqué.
Vrijhangende parasol, gepoederlakt aluminium.

Canopy 100% solution dyed acrylic, 320 gr/m².
Toile 100% acrylique teinté en masse, 320 gr/m².
Doek 100% in de massa gekleurde acryl, 320 gr/m².

Tilt in height, rotation 360°.
Inclinable en hauteur, rotation de 360°.
Kantelen in de hoogte, 360° rotatie.

JCP.4 SERIES



max. 58 km/h, 36 mph

JCP.402 - 425 X 300 CM

UFJCP.402 FRAME - STRUCTURE		Base Voet	IGB OGB
MIX & MATCH	A01 white	€ 7.995	€ 5.995
	A10 cappuccino		
	A31 charcoal		
	A02 silver		
	A12 alu teak		
	UCJCP.402 CANOPY - TOILE - DOEK		
C003 pearl	C011 cotton		
C100 ice	C107 mooncrest		
C207 onyx	C210 pitch		
C305 umber			

Free pick: other fabrics on demand - autres tissus sur demande - andere stoffen op aanvraag

UBJCP.4S BASE - PARASOLVOET

S01 white	S02 silver	incl.	/
S31 charcoal			

UBIGB-JCP.4S-5S-6S in ground base - ancre de sol - grondanker OR/OU/OF	/	incl.
UBOGB-JCP.4S-5S-6S on ground base - plaque de fixation - bevestigingsplaat		

COVER - HOUSSE - HOES

UPJCP.4S-X77 black	incl.	incl.
--------------------	-------	-------

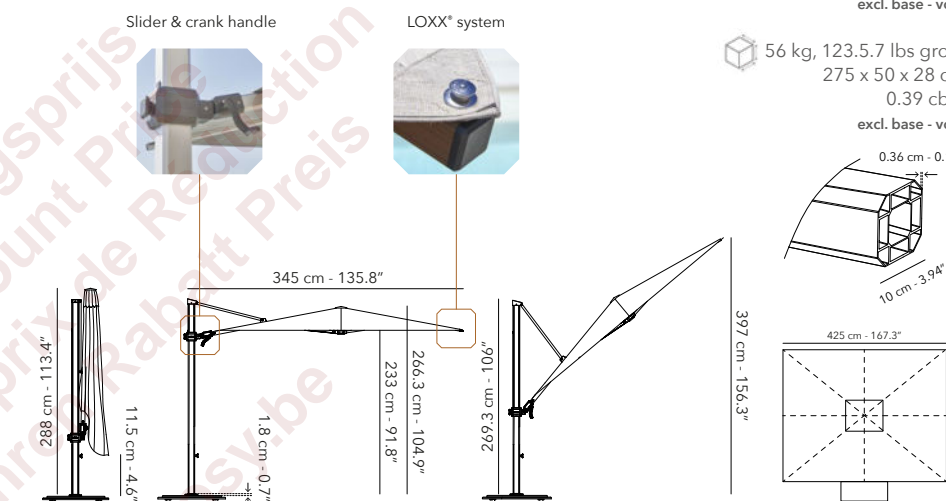

All dimensions exclude the base. - Toutes les dimensions excluent la base. - Alle afmetingen zijn exclusief de parasolvoet.

53 kg, 116.8 lbs nett
excl. base - voet

56 kg, 123.5.7 lbs gross
275 x 50 x 28 cm
0.39 cbm
excl. base - voet

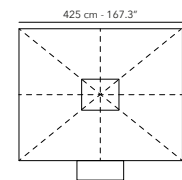
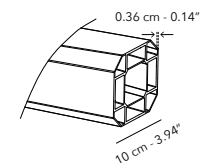

Hot galvanized steel plates, powder coated.
Four mounted wheels that rotate 360°, each with a brake.
Has the same colour as its frame.
An alu teak or cappuccino frame has a charcoal base.

245 kg, 540.1 lbs nett

254 kg, 560 lbs gross
103 x 103 x 20 cm
0.21 cbm

Tôle d'acier galvanisé à chaud, thermolaqué.
Quatre roues montées qui tournent à 360°, chacune avec un frein.
La même couleur que la structure.
Un mât couleur alu teak ou cappuccino a une base charcoal.

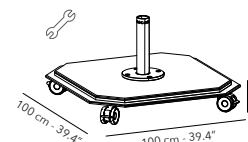

Warm verzinkte staalplaten, gepoederlakt.
Vier gemonteerde wielen die 360° draaien, elk met een rem.
Heeft dezelfde kleur als het frame.
Een frame in alu teak of cappuccino heeft een charcoal parasolvoet.

JCP.4 SERIES

Free pole frame, powder coated aluminium.
Mât déporté, aluminium thermolaqué.
Vrijhangende parasol, gepoederlakt aluminium.

Canopy 100% solution dyed acrylic, 320 gr/m².
Toile 100% acrylique teinté en masse, 320 gr/m².
Doek 100% in de massa gekleurde acryl, 320 gr/m².

Tilt in height, rotation 360°.
Inclinable en hauteur, rotation de 360°.
Kantelen in de hoogte, 360° rotatie.



JCP.403 - Ø 400 CM

UFJCP.403 FRAME - STRUCTURE		Base Voet	IGB OGB
MIX & MATCH	A01 white	€ 7.495	€ 5.495
	A02 silver		
	A10 cappuccino		
	A12 alu teak		
	A31 charcoal		
	C003 pearl		
UCJCP.403 CANOPY - TOILE - DOEK			
C011 cotton			
C100 ice	C107 mooncrest		
C207 onyx	C210 pitch		
C305 umber			
Free pick: other fabrics on demand - autres tissus sur demande - andere stoffen op aanvraag			
UBJCP.45 BASE - PARASOLVOET			
S01 white	S02 silver	incl.	/
S31 charcoal			
UBIGB-JCP.45-55-65 in ground base - ancre de sol - grondanker OR/OU/OF		/	incl.
UBOGB-JCP.45-55-65 on ground base - plaque de fixation - bevestigingsplaat			
COVER - HOUSSE - HOES			
UPJCP.45-X77 black		incl.	incl.

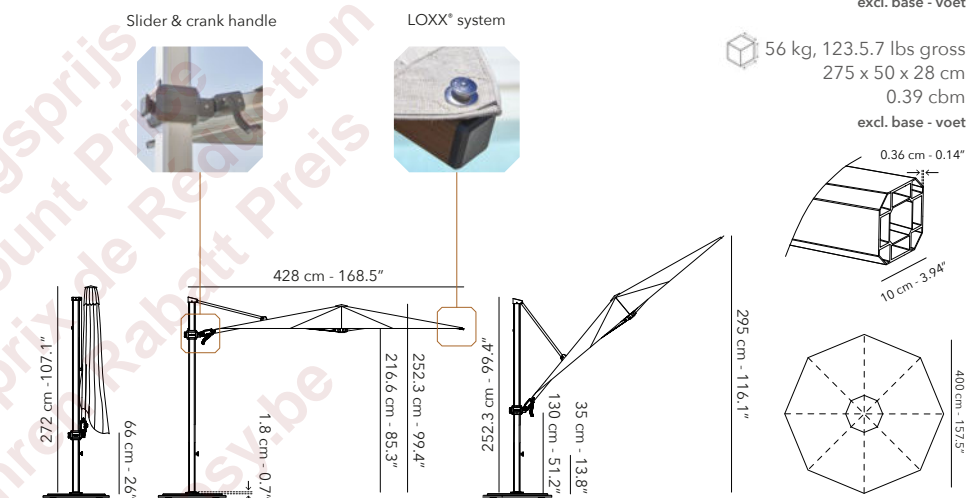

All dimensions exclude the base. - Toutes les dimensions excluent la base. - Alle afmetingen zijn exclusief de parasolvoet.



Hot galvanized steel plates, powder coated.
Four mounted wheels that rotate 360°, each with a brake.
Has the same colour as its frame.
An alu teak or cappuccino frame has a charcoal base.

Tôle d'acier galvanisé à chaud, thermolaqué.
Quatre roues montées qui tournent à 360°, chacune avec un frein.
La même couleur que la structure.
Un mât couleur alu teak ou cappuccino a une base charcoal.

Warm verzinkte staalplaten, gepoederlakt.
Vier gemonteerde wielen die 360° draaien, elk met een rem.
Heeft dezelfde kleur als het frame.
Een frame in alu teak of cappuccino heeft een charcoal parasolvoet.

53 kg, 116.8 lbs nett
excl. base - voet

56 kg, 123.5.7 lbs gross
275 x 50 x 28 cm
0.39 cbm
excl. base - voet

0.36 cm - 0.14"
10 cm - 3.94"

400 cm - 157.5"

245 kg, 540.1 lbs nett

254 kg, 560 lbs gross
103 x 103 x 20 cm
0.21 cbm

15 cm - 5.9"
100 cm - 39.4"
100 cm - 39.4"

Free pole frame, powder coated aluminium.
Mât déporté, aluminium thermolaqué.
Vrijhangende parasol, gepoederlakt aluminium.

Canopy 100% solution dyed acrylic, 320 gr/m².
Toile 100% acrylique teinté en masse, 320 gr/m².
Doek 100% in de massa gekleurde acryl, 320 gr/m².

Tilt in height, rotation 360°.
Inclinable en hauteur, rotation de 360°.
Kantelen in de hoogte, 360° rotatie.

JCP.4 SERIES



max. 58 km/h, 36 mph

JCP.404 - 250 X 350 CM

UFJCP.404 FRAME - STRUCTURE		Base Voet	IGB OGB
MIX & MATCH	A01 white	€ 6.795	€ 4.795
	A10 cappuccino		
	A31 charcoal		
UCJCP.404 CANOPY - TOILE - DOEK			
C003 pearl	C011 cotton		
C100 ice	C107 mooncrest		
C207 onyx	C210 pitch		
C305 umber			

Free pick: other fabrics on demand - autres tissus sur demande - andere stoffen op aanvraag

UBJCP.4S BASE - PARASOLVOET

S01 white	S02 silver	incl.	/
S31 charcoal			

UBIGB-JCP.4S-5S-6S in ground base - ancre de sol - grondanker OR/OU/OF	/	incl.
UBOGB-JCP.4S-5S-6S on ground base - plaque de fixation - bevestigingsplaat		

COVER - HOUSSE - HOES

UPJCP.4S-X77 black	incl.	incl.
--------------------	-------	-------

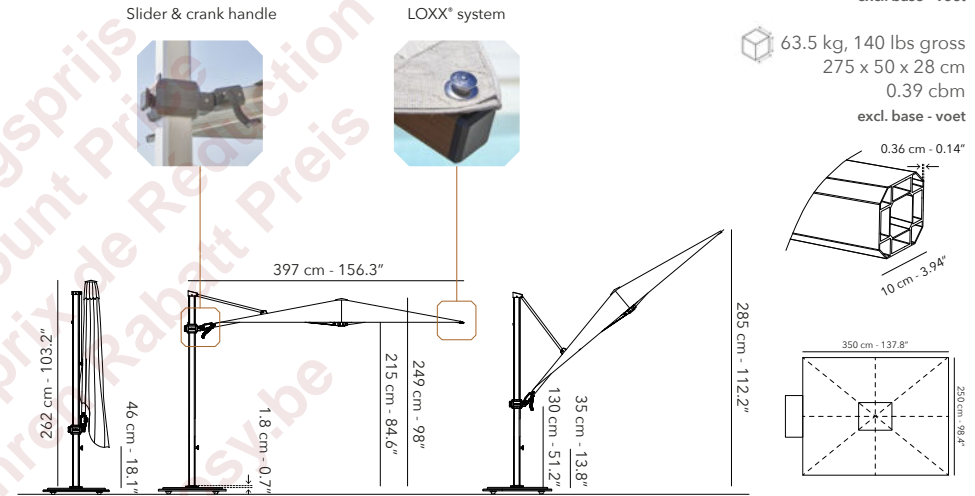

All dimensions exclude the base. - Toutes les dimensions excluent la base. - Alle afmetingen zijn exclusief de parasolvoet.

60 kg, 132.3 lbs nett
excl. base - voet

63.5 kg, 140 lbs gross
275 x 50 x 28 cm
0.39 cbm
excl. base - voet

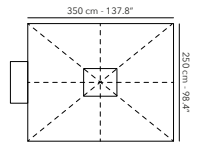
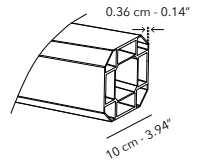

Hot galvanized steel plates, powder coated.
Four mounted wheels that rotate 360°, each with a brake.
Has the same colour as its frame.
An alu teak or cappuccino frame has a charcoal base.

Tôle d'acier galvanisé à chaud, thermolaqué.
Quatre roues montées qui tournent à 360°, chacune avec un frein.
La même couleur que la structure.
Un mât couleur alu teak ou cappuccino a une base charcoal.

Warm verzinkte staalplaten, gepoederlakt.
Vier gemonteerde wielen die 360° draaien, elk met een rem.
Heeft dezelfde kleur als het frame.
Een frame in alu teak of cappuccino heeft een charcoal parasolvoet.

245 kg, 540.1 lbs nett

254 kg, 560 lbs gross
103 x 103 x 20 cm
0.21 cbm

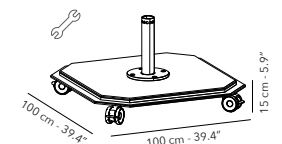

MAINTENANCE & PROTECTION - ONDERHOUD & BESCHERMING

COVER - HOUSSE - HOES				FABRICS			
	UPJCP.1S-X77	JCP.1 Series	€ 95		SPCARE-TEXT-75CL fabrics tissus stoffen	2 sponges, 3 application cloths 1 textile protector 750ml 1 textile cleaner 750ml	€ 75
	UPJCP.202-X77	JCP. 202	€ 295			2 sets de récurage, 3 chiffons 1 protecteur textile 750ml 1 nettoyant textile 750ml	
	UPJCP.2S-X77	JCP.201 & JCP.203	€ 295			2 sponzen, 3 doeken 1 textielbeschermer 750ml 1 textielreiniger 750ml	
	UPJCP.3S-X77	JCP.3 Series	€ 175				
	UPJCP.4S-X77	JCP.4 Series	€ 215				
	UPJCP.5S-X77	JCP.5 Series	€ 595				
	UPJCP.6S-X77	JCP.6 Series	€ 345				
	UPAZO-M-X75	Azore	€ 75	STONE			
	UPANT-M-X75	Antego	€ 75				
	UPLIM-L-X75	Lima	€ 95		SPCARE-STONE-50CL natural stone pierre naturelle natuursteen	1 sponge, 1 applicaton cloth 1 natural stone protector 500ml 1 natural stone cleaner 500ml	€ 75
	UPUMB-S-X75	Tuli & Malibu	€ 65			1 éponge, 1 chiffon d'application 1 protecteur de pierre naturelle 500ml 1 nettoyant de pierre naturelle 500 ml	
	UPAMA-M-X75	Amalfi	€ 75			1 spons, 1 doek 1 natuursteen beschermer 500 ml 1 natuursteen reiniger 500 ml	
	UPCUB-M	Cuba & Moorea	€ 175				
	FP... X75	Furniture collection	see price list voir tarif zie prijslijst				

To enhance the durability and appearance, we recommend following our care instructions regularly. The umbrella should never be used in strong wind or rainy conditions. An open umbrella should never be left unattended. We always suggest storing your furniture and outdoor umbrella in a dry place when not in use or using a protective cover to avoid any blurring or damage.







Pour améliorer la durabilité et l'apparence, nous vous recommandons de suivre nos instructions d'entretien régulièrement. Le parasol ne doit jamais être utilisé dans des conditions fortes ou pluvieuses. Un parasol ouvert ne doit jamais être laissé sans surveillance. Nous suggérons toujours de ranger vos meubles et votre parasol dans un endroit sec lorsqu'ils ne sont pas utilisés ou d'utiliser une housse de protection pour éviter la décoloration et les dommages.

Om de duurzaamheid en het uiterlijk te verbeteren, raden we aan om regelmatig onze instructies op te volgen. De parasol mag nooit gebruikt worden in harde wind of regenachtige omstandigheden. Een geopende parasol mag nooit zonder toezicht worden achtergelaten. We raden altijd aan om uw parasol of meubels op een droge plaats op te bergen wanneer ze niet worden gebruikt, of om een beschermhous te gebruiken om vervaging of beschadiging te voorkomen.

MAINTENANCE & PROTECTION - ONDERHOUD & BESCHERMING



SPCOR-12ML
corrector pen

	A01 white
	A03 linen
	A11 taupe
	A14 lava
	A30 anthracite
	A31 charcoal
	A32 black

€ 45

Quick-drying liquid paint with built-in brush for powder-coated surfaces.
Ideal for retouching small surface traces (scratches, wear).

Peinture liquide à séchage rapide avec pinceau intégré pour les surfaces thermolaqué.
Idéale pour retoucher les petites marques de surface (rayures, abrasion).

Sneldrogende vloeibare verf met ingebouwde borstel voor gepoederlakte oppervlakken.
Ideaal voor het retoucheren van kleine oppervlaktesporen (krassen, slijtage).

Vraag uw kortingsprijs!
Ask your Discount Price!
Demandez votre prix de Réduction!
Fragen Sie Ihren Rabatt Preis!
info@bcosy.be

MATERIALS - MATERIAUX - MATERIALEN

CARACTÈRE COLLECTION

ALUMINIUM frame - structure

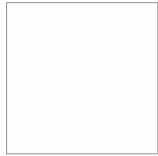

A01 white



A02 silver*



A03 linen



A10 cappuccino



A12 alu teak



A31 charcoal



A32 black

Powdercoated aluminium.

*A02 silver = anodized aluminium

Aluminium thermolaqué.

*A02 silver = aluminium anodisé

Gepoederlakt aluminium.

*A02 silver = geanodiseerd aluminium

FABRICS - TISSUS - STOFFEN canopy - toile - doek

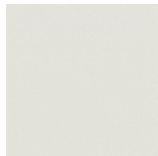

C003 pearl



C011 cotton



C100 ice



C107 mooncrest

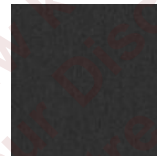

C207 onyx



C210 pitch



C305 umber

100% solution dyed acrylic from Sunbrella® PLUS Marine collection, 320 g/m². Resin based anti-fungi coating, water and UV resistant.

100% acrylique teint dans la masse de la collection Sunbrella® PLUS Marine, 320 g/m². Enduit antifongique à base de résine, résistant à l'eau et aux UV.

100% in de massa gekleurde acryl uit de Sunbrella® PLUS Marine-collectie, 320 g/m². Schimmelwerende coating op harsbasis, water- en UV-bestendig.

STEEL - ACIER - STAAL Caractère collection umbrella base - base du parasol - parasolvoet

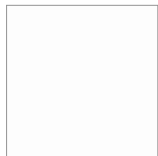

S01 white



S02 silver



S03 linen



S31 charcoal



S32 black

Hot galvanised powder coated steel plates, heavy and rust free.

Tôle d'acier galvanisé à chaud et thermolaqué, lourd et inoxydable.

Warm verzinkte en gepoederlakte staalplaat, zwaar en roestvrij.

WIND SCALE - ÉCHELLE DU VENT - WINDSCHAAL

The wind speed indicated in this price list is the maximum wind speed the parasol can be exposed to. A parasol is the most vulnerable piece of furniture in your garden or on your terrace. Weather conditions and external environmental factors are the biggest dangers for the life span of a parasol. Therefore, we recommend you to regularly follow our maintenance instructions.

Please note: damage caused by wind is not covered by our warranty. In case of wind, it is recommended to close the parasol, take it off its base and store it horizontally. This reduces the chance of damage to the parasol and other belongings.

TIPS FOR THE IDEAL POSITION OF THE UMBRELLA

FREE POLE UMBRELLA

If you want to tilt the parasol in height (2), we advise you to position the back side of the pole against the wind direction (1). You will now be able to tilt the parasol without it catching wind from below.

If the wind reaches the parasol from another direction, we advise to always position the parasol horizontally (3). Make sure the inside of the parasol never catches wind (5) to prevent it from collapsing. It is important that the parasol is fully opened with tension on the cloth and always stands on a flat surface.

CENTER POLE UMBRELLA

We recommend always avoiding wind from below. Make sure the parasol is fully opened and stands on a flat surface.

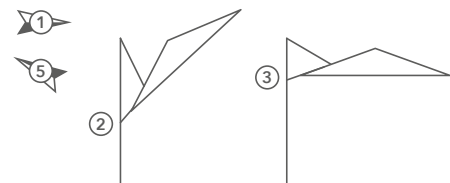

La vitesse du vent indiquée dans ce tarif est la vitesse maximale du vent à laquelle le parasol peut être exposé. Un parasol d'extérieur est le meuble le plus vulnérable de votre jardin ou de votre terrasse. Les plus grandes menaces pour la durée de vie d'un parasol sont les conditions météorologiques et les facteurs environnementaux. C'est pourquoi nous vous suggérons de suivre régulièrement nos instructions d'entretien.

Attention : les dommages dus au vent ne sont pas couverts par notre garantie. En cas de vent, il est recommandé de fermer le parasol, de le retirer de son socle et de le positionner horizontalement. Cela réduira les risques d'endommagement de votre parasol et de vos autres possessions ou biens.

CONSEILS POUR LA POSITION IDEALE DU PARASOL

PARASOL À MÂT LIBRE

Si vous souhaitez incliner votre parasol en hauteur (2), nous conseillons de positionner l'arrière du mât dans le sens contraire du vent (1). Vous pouvez ainsi incliner votre parasol sans qu'il ne prenne le vent par le bas. Lorsque le vent atteint le parasol depuis une autre direction, nous conseillons de toujours mettre le parasol horizontalement (3). Pour éviter que le parasol ne tombe, assurez-vous que l'intérieur du parasol n'est jamais face au vent (5). Il est important que le parasol soit complètement ouvert avec une tension totale sur la toile et qu'il repose toujours sur une surface plane.

PARASOL À MÂT CENTRAL

Nous vous conseillons de toujours éviter le vent par le bas. Veillez à ouvrir complètement le parasol et à le poser sur une surface plane.

De windsnelheid die weergegeven wordt in deze prijslijst is de maximale windsnelheid waaraan de parasol blootgesteld kan worden. Een parasol is het meest kwetsbare stuk in uw tuin of op uw terras. De grootste gevaren voor de levensduur van een parasol zijn de weersomstandigheden en externe omgevingsfactoren. Daarom raden wij aan om onze onderhoudsinstructies regelmatig op te volgen.

Let op: schade ten gevolg van wind valt niet onder onze garantie. In geval van wind is het aan te raden de parasol te sluiten, van de voet te halen en horizontaal op te bergen. Dit verkleint de kans op schade aan de parasol en andere bezittingen of eigendommen.

TIPS VOOR DE IDEALE POSITIE VAN DE PARASOL

VRIJHANGENDE PARASOL

Indien je de parasol in hoogte wilt kantelen (2), adviseren wij om de achterkant van de mast tegen de windrichting in te plaatsen (1). Je kan nu de parasol kantelen zonder dat deze wind van onderaan opvangt.

Wanneer de wind de parasol vanuit een andere richting bereikt, adviseren wij om de parasol altijd horizontaal te plaatsen (3). Zorg ervoor dat de binnenkant van de parasol nooit wind opvangt (5) om te voorkomen dat de parasol omvalt. Het is belangrijk dat de parasol volledig geopend is met spanning op het doek en altijd op een vlakke ondergrond staat.

PARASOL MET CENTRALE MAST

We adviseren om altijd wind van onderaan te vermijden. Zorg ervoor dat de parasol volledig open is en op een vlakke ondergrond staat.

WIND SCALE - ÉCHELLE DU VENT - WINDSCHAAL

beaufort N°.	description - omschrijving	Km/h	Mph	conditions at sea - conditions de la mer - condities op zee	conditions on land conditions terrestres - condities op het land	Parasol
0	calm calme kalm	< 1	< 1	The sea is like a mirror. La mer est comme un miroir. De zee is als een spiegel.	Calm, smoke rises vertically. Calme, la fumée s'élève verticalement. Kalm, rook stijgt verticaal op.	
1	light air air léger lichte lucht	1 - 5	1 - 3	Ripples form on the surface, without foam ridges. Des ondulations se forment à la surface, sans crêtes d'écume. Rimpelingen aan het oppervlak, zonder schuimruggen.	Smoke drift indicates wind direction. La dérive de la fumée indique la direction du vent. Rookdrift geeft windrichting aan.	
2	light breeze brise légère licht briesje	6 - 11	4 - 6	Small waves. Petites vaguelettes. Kleine golfjes.	Wind can be felt on the face, leaves rustle. Vent ressenti sur le visage, les feuilles bruissent. Wind voelbaar op gezicht, bladeren ritselen.	
3	gentle breeze souffle léger zachte bries	12 - 19	7 - 10	Larger waves of 0.5 to 1 m. Grandes vaguelettes de 0.5 à 1 m. Grotere golfjes van 0.5 tot 1 m.	The leaves and small branches are constantly moving. Les feuilles et les petites brindilles sont en mouvement constant. Bladeren en kleine takjes zijn in beweging.	Malibu
4	moderate breeze brise modérée matige wind	20 - 28	11 - 16	Small wave of 1 to 2 m that grows longer. Petite vague de 1 à 2 m qui s'allonge. Kleine golf van 1 tot 2 m die langer wordt.	Dust, leaves and loose paper come up, small branches move. Poussière, feuilles et papiers détachés soulevés, petites branches bougent. Stof, bladeren en los papier komen omhoog, kleine takken bewegen.	Azore
5	cool breeze brise fraîche frisse bries	29 - 38	17 - 21	Moderate waves of 2 to 3 m. Les vagues modérées de 2 à 3 m. Matige golven van 2 tot 3 m.	Small trees begin to sway. Les petits arbres commencent à se balancer. Kleine bomen beginnen te zwaaien.	
6	strong breeze brise forte sterke bries	39 - 49	22 - 27	Large waves of 3 to 4 metres begin to form. De grandes vagues de 3 à 4 m commencent à se former. Grote golven van 3 tot 4 m beginnen zich te vormen.	Large branches in motion, umbrellas used with difficulty. Grosses branches en mouvement, parapluies sont utilisés avec difficulté. Grote takken in beweging, paraplu's met moeite gebruikt.	JCP.1 series, Cuba, Moorea, Lima, Antego, Amalfi
7	strong breeze, almost storm vent fort, proche du coup de vent harde wind, bijna storm	50 - 61	28 - 33	Waves of 4.5 to 5 m. The white foam of breaking waves is blown in the direction of the wind. Vagues modérées de 4.5 à 5 m. L'écume blanche des vagues déferlantes est poussée dans la direction du vent. Golven van 4.5 tot 5 m. Het witte schuim van brekende golven wordt in de richting van de wind geblazen.	Trees in motion, discomfort felt when walking against the wind. Arbres en mouvement, inconfortables lorsqu'on marche contre le vent. Bomen in beweging, ongemak gevoeld bij het lopen tegen de wind in.	JCP.2, 3, 4, 5 & 6 series
8	storm coup de vent	62 - 74	34 - 40	Moderately high waves of 5 to 7 m. Des vagues modérément hautes de 5 à 7 m. Matig hoge golven van 5 tot 7 m.	Branches and small branches break off from trees. Des brindilles et des petites branches se sont détachées des arbres. Takjes en kleine takken breken van bomen af.	Tuli
9	strong storm coup de vent fort sterke storm	75 - 88	41 - 47	High waves of 7 to 10 m. The sea begins to roll, mist affects visibility. Hautes vagues de 7 à 10 m. La mer commence à rouler, les embruns affectent la visibilité. Hoge golven van 7 tot 10 m. De zee begint te rollen, nevel tast het zicht aan.	Light structural damage. Légers dommages structurels. Takjes en kleine takken breken van bomen af.	
10	severe storm tempête zware storm	89 - 102	48 - 55	Very high waves of 9 to 12 m with long overhanging ridges. Très hautes vagues de 9 à 12 m avec de longues crêtes en surplomb. Zeer hoge golven van 9 tot 12 m met lange overhangende ruggen.	Rarely encountered on land. Trees uprooted, structural damage. Rarement ressenti sur terre. Arbres déracinés, dommages structurels. Zelden op het land ondervonden. Bomen ontworteld, structurele schade.	

This price list includes recommended retail prices in EURO and replaces all previous versions.
Valid from 01.10.2022.

WARRANTY

We provide, barring different agreement of more or less, a maximum warranty of 2 years on our products. The warranty takes effect on the day that the product is purchased from an official commercial partner of Jardinico® Parasols (date of invoicing). The warranty applies to production and/or materials errors, caused by normal use. The product shall not be replaced in its entirety if a defective part and/or component can be replaced. Jardinico® Parasols shall by no means be held to provide a warranty if the defects are the result of improper or incorrect use by the final user. Please consult the general terms and conditions on our website to learn more about the exceptions to the warranty.

The representation of colours, dimensions and weights may differ from reality, as may variations when a product is handmade. Prices, dimensions and technical details are subject to change without notice. Jardinico is not responsible for any printing and/or typing errors. Our general sales conditions always apply - see website.
Jardinico® Parasols BV. All rights reserved.

EXCEPTIONS TO THE WARRANTY

The warranty applies to production and/or materials errors, caused by normal use. The product shall not be replaced in its entirety if a defective part and/or component can be replaced. This warranty does not cover defects caused by incorrect assembly, defects as a result of changes by the buyer, intentional damages, incorrect use, abuse or negligence, not buying an associated base or ground anchor and normal wear and tear as a result of ageing and labour or assembly costs. The replacement of components shall be carried out by the final user or the retailer. JARDINICO Parasols limits itself, as the occasion arises, to making the components and/or parts to be replaced available to the said final user or retailer.

Our company reserves the right to remove a model from our collection at any time and without prior notice. All our spare parts remain in stock up to 2 years after the product has been discontinued. If the buyer establishes not to dispose of user instructions or user instructions that are unclear to the buyer then the buyer must report this immediately when making the purchase. If the buyer proceeded with installation of the purchased product, without the said notification, then the warranty expires. Products purchased during the sale before the end of a collection are never replaced or repaired. Parasol ribs fall outside the present warranty.

DAMAGE DUE TO WIND DOES NOT FALL UNDER OUR LIMITED WARRANTY.

Natural disasters (including but not limited to wind, hurricanes, tornadoes and storms) and natural aspects of the ageing process do not fall under this warranty and are therefore not qualified as a defect. Not a single parasol, regardless of the size or the weight, can be left unattended in an open position. In case of windy circumstances it is recommended to close the parasols, to remove them from their base and to store or position them horizontally. This shall reduce the chance of damage to your parasol and other possessions or belongings. The warranty does not cover discolouration, the bleeding of colours, changes in textures, scratches, breaks in or damages to lacquer due to use and/or defective maintenance / incorrect use. This enumeration is not exhaustive.

In due course natural teak turns grey. The surface may show discolouration. Appropriate treatments are available to ensure that the parasols retain their original appearance. Do not let dirt accumulate at the base. It is recommended to clean with mild soap and water. Never leave the base of the parasol standing in water. In case of use at the beach or an indoor pool salt and chlorine may accumulate on the powder coating and affect the finishing. To make sure that the base continues looking its best, you can best store it if it is not being used for a longer period of time.

The buyer expressly acknowledges to be informed of the above and also acknowledges that they cannot be qualified as a defect within the meaning of Section 1649ter of the Belgian Civil Code. The buyer moreover expressly acknowledges to have been informed of the fact that during the treatment of fabrics and metals colour differences may occur. The mere establishment of these kinds of colour differences shall never give cause to refusal of a delivery, unless the contrary was stipulated in advance and in writing.

Ce tarif contient des prix de vente recommandés en EURO et remplace toutes les versions précédentes.
Valable à la partir du 01.10.2022.

GARANTIE

Nous accordons, sauf autre accord contraire supérieur ou inférieur, maximum 2 ans de garantie sur nos produits. La garantie prend effet le jour où le produit est acheté auprès d'un partenaire officiel de Jardinico® Parasols (date de facturation). La garantie s'applique aux défauts de production et/ou aux défauts de matériau engendrés par un usage normal. Le produit ne sera pas entièrement remplacé si la pièce et/ou le composant défectueux peut être remplacé. Jardinico® Parasols n'offre dans aucun cas une garantie lorsque les défauts sont la conséquence d'un usage impropre ou abusif par l'utilisateur final. Veuillez consulter les conditions générales sur notre site web pour en savoir plus sur les exceptions à la garantie.

La reproduction des couleurs, les mesures et les poids peuvent différer de la réalité ainsi que des variations chaque fois qu'un produit est fait à la main. Les prix, dimensions et détails techniques peuvent être sujets à changement sans préavis. Jardinico n'est pas responsable des erreurs d'impression et/ou de frappe. Nos conditions générales de vente sont toujours

EXCLUSIONS DE GARANTIE

La garantie s'applique uniquement aux défauts de production et/ou aux défauts de matériau engendrés par un usage normal. Le produit ne sera pas remplacé si la pièce et/ou le composant défectueux peut être remplacé. La garantie ne couvre pas les défauts causés par une mauvaise installation, par des modifications effectuées par l'acheteur, ni les défauts intentionnels, ou causés par une mauvaise utilisation, une utilisation abusive ou par la négligence. Elle ne couvre pas non plus les défauts causés par le non-achat d'un pied ou d'une base adaptée, ni ceux causés par l'usure normale au fil du temps et de l'utilisation. Enfin, elle ne couvre pas non plus les frais d'installation. Le remplacement de pièces détachées sera effectué par l'utilisateur final ou par le commerçant de détail. Dans ce cas, JARDINICO Parasols s'engage seulement à mettre les pièces détachées et/ou les composants à remplacer à la disposition de l'utilisateur final ou du commerçant de détail. Notre entreprise se réserve le droit de retirer un modèle de sa collection, à tout moment, et sans notification préalable. Toutes les pièces détachées de réserve restent en stock 2 ans après l'arrêt de la production du produit concerné.

Si l'acheteur indique ne pas être en possession d'un mode d'emploi ou être en possession d'un mode d'emploi imprécis pour lui, il doit immédiatement le dire au moment de l'achat. Si l'acheteur procède néanmoins à l'installation du produit acheté, sans avoir notifié l'absence de mode d'emploi, la garantie ne pourra pas être appliquée. Les articles achetés en liquidation de fin de série ne sont ni remplacés ni remboursés. Les baleines de parasols sont exclues de la garantie.

LES DÉGÂTS CAUSÉS PAR LE VENT SONT EXCLUS DE LA GARANTIE.

Les catastrophes naturelles (y compris mais non limitées au vent, aux ouragans, aux tornades et aux tempêtes) ainsi que les aspects naturels du vieillissement sont exclus de la garantie et ne peuvent donc être considérés comme étant à l'origine de défauts. Aucun parasol, peu importe la taille ou le poids, ne doit être laissé en position ouverte sans surveillance. En cas vents violents, il est fortement conseillé de fermer les parasols, de les enlever de leur pied et de les ranger à l'horizontale. Cela réduit le risque de dégâts sur votre parasol et sur d'autres objets et biens.

La garantie ne couvre pas la coloration, la décoloration, la modification de la texture, les rayures, les déchirures ou les dégâts à la peinture en lien avec l'utilisation et/ou le manque d'entretien ou la mauvaise utilisation. Cette liste est non exhaustive.

Avec le temps, le teck devient naturellement grisâtre. La surface peut prendre une certaine coloration. Il existe des traitements adaptés permettant de conserver l'état original des parasols. N'entassez aucun déchet au pied du parasol. Il est recommandé de nettoyer le parasol au savon doux et à l'eau. Ne laissez jamais le pied du parasol dans l'eau. En cas d'utilisation à la plage ou en piscine couverte, le sel et le chlore peuvent s'attaquer au revêtement et l'endommager. Pour garder le pied dans son état d'origine, il est recommandé de le ranger à l'abri lorsqu'il n'est pas utilisé sur une période prolongée.

L'acheteur déclare avoir été informé des questions traitées ci-dessus et accepte que celles-ci ne pourront pas être considérées comme non-conforme au contrat au sens de l'article 1649ter du Code civil.

L'acheteur déclare en outre être au courant du fait que le traitement de tissus et de métaux peut engendrer des variations de couleurs. L'identification simple de ces variations de couleurs ne peut en aucun cas donner lieu au refus de livraison, sauf accord contraire convenu au préalable.

Deze prijslijst bevat aanbevolen verkoopprijzen in EURO, en vervangt alle eerdere versies.
Geldig vanaf 01.10.2022.

GARANTIE

Wij verlenen, behoudens andersluidende overeenkomst in meer of in min, maximaal 2 jaar garantie op onze producten. De garantie start op de dag dat het product door een officiële handelspartner van JARDINICO Parasols is aangekocht (facturatiedatum). De garantie is van toepassing op productie- en/of materiaalfouten, veroorzaakt ten gevolge van een normaal gebruik. Het product zal niet geheel vervangen worden als een defect onderdeel en/of component vervangen kan worden. JARDINICO Parasols zal geenszins tot garantie gehouden zijn wanneer de gebreken het gevolg zijn van een oneigenlijk of verkeerd gebruik door de eindgebruiker. Raadpleeg de algemene voorwaarden op onze website voor meer informatie over de uitzonderingen op de garantie.

De weergave van kleuren, afmetingen en gewichten kan afwijken van de werkelijkheid, evenals variaties wanneer een product handgemaakt is. Prijzen, afmetingen en technische details kunnen zonder voorafgaande kennisgeving worden gewijzigd. Jardinico is niet verantwoordelijk voor eventuele druk- en/of typfouten. Onze algemene verkoopvoorwaarden zijn altijd van toepassing - zie website. Jardinico® Parasols BV. Alle rechten voorbehouden

applicables - voir notre site web. Jardinico® Parasols BV. Tous les droits sont réservés.

UITZONDERINGEN VAN DE GARANTIE

De garantie is enkel van toepassing op productie- en/of materiaalfouten, veroorzaakt ten gevolge van een normaal gebruik. Het product zal niet vervangen worden als een defect onderdeel en/of component vervangen kan worden. Deze garantie dekt geen defecten veroorzaakt door onjuiste montage, defecten als gevolg van wijzigingen door de koper, opzettelijke schade, verkeerd gebruik, misbruik of nalatigheid, het niet aankopen van een bijpassende voet of grondanker en normale slijtage als gevolg van leeftijd en arbeid of montagekosten. Het vervangen van onderdelen zal uitgevoerd worden door de eindgebruiker of de detailhandelaar. Jardinico PARASOLS beperkt zich in dergelijk geval enkel tot het ter beschikking stellen van de te vervangen onderdelen en/of componenten van deze eindgebruiker of de detailhandelaar. Ons bedrijf behoudt zich het recht voor om op elk moment en zonder voorafgaande kennisgeving een Frame te schrappen uit de collectie. Al onze reserveonderdelen blijven in stock tot 2 jaar nadat het product werd stopgezet. Wanneer de koper vaststelt niet over een gebruiksaanwijzing of een voor hem/haar onduidelijke gebruiksaanwijzing te beschikken, moet dit onmiddellijk gemeld worden bij aankoop. Indien de koper is overgegaan tot installatie van het gekochte product, zonder deze voorafgaande melding, vervalt alle garantie. Artikelen aangekocht in uitverkoop voor einde collectie worden nooit vervangen of terugbetaald. Parasolribben vallen buiten de huidige garantie.

SCHADE DOOR WIND VALT NIET ONDER ONZE BEPERKTE GARANTIE.

Natuurrampen (inclusief maar niet beperkt tot wind, orkanen, tornado's en stormen) en natuurlijke aspecten van het verouderingsproces vallen niet onder deze garantie en worden daarom niet als een defect beschouwd. Geen enkele parasol, ongeacht de grootte of het gewicht, mag onbeheerd worden achtergelaten in open positie. Bij minder omstandigheden wordt aanbevolen om parasols te sluiten, van hun voet te verwijderen en op te bergen of horizontaal neer te leggen. Dit zal de kans op schade aan uw parasol en andere bezittingen of eigendommen verminderen. De garantie dekt geen verkleuring, het uitlopen van kleuren, veranderingen in texturen, krassen, barsten of schade in lak, ontstaan door gebruik en/of gebrekkig onderhoud/verkeerd gebruik. Deze opsomming is niet-limitatief. Na verloop van tijd wordt natuurlijk teak grijs. Het oppervlak kan verkleuring vertonen. Er zijn passende behandelingen beschikbaar om ervoor te zorgen dat de parasols hun oorspronkelijke uiterlijk behouden. Laat geen vuil opstapelen op de voet. Het wordt aanbevolen om te reinigen met milde zeep en water. Laat de voet van de parasol nooit in water staan. Bij gebruik aan het strand of een binnenzwembad kunnen zout & chloor zich gaan opstapelen op de powder coating en de afwerking aantasten. Om ervoor te zorgen dat de voet er op zijn best blijft uitzien, kan u ze best opbergen wanneer hij voor langere tijd niet wordt gebruikt. De koper erkent uitdrukkelijk op de hoogte te zijn van bovenstaande zaken en erkent eveneens dat deze niet beschouwd kunnen worden als een gebrek aan overeenstemming in de zin van artikel 1649ter BW. De koper erkent daarnaast uitdrukkelijk in kennis te zijn gesteld dat bij de bewerking van stoffen en metalen kleurverschillen kunnen bestaan. De loutere vaststellingen van dergelijke kleurverschillen zal nooit aanleiding kunnen zijn tot weigering van enige levering, tenzij het tegendeel schriftelijk en op voorhand bedongen werd.



tilt in height
inclinable en hauteur
kantelen in de hoogte



tilt left - right
inclinable à gauche et à droite
kantelen naar links en rechts



360° rotation
rotation de 360°
360° rotatie



knock down
à assembler
te monteren



modular
modulaire
modulair



adjustable feet
pieds réglables
verstelbare poten



aluminium connector
connecteur en aluminium



stackable
empilable
stapelbaar



foldable
pliable
plooibaar



Fast stock
uit voorraad leverbaar
disponibles sur stock
available on stock

