



SSC SERIES SALT CHLORINATOR USER MANUAL



English

Deutsch

Français

Nederlands

CONTENT

1.Working Principle.....	3
2.Product picture.....	3
3.Dimension.....	4
4.Working condition.....	4
5.Product specification.....	4-5
6.Product Features.....	5
7.Installation Guide.....	6
8.Installation.....	6
9.Operation Overview.....	7
10.Control Panel.....	8-9
11.Timer operation (For specific model only).....	9
12.Maintenance and troubleshooting.....	10

Emaux Salt Chlorinator

Safe Pool Sanitizing

Working Principle

The chlorinator uses electrolysis to break down the salt (NaCl) in the swimming pool to form Chlorine (Cl₂). The control unit of the chlorinator can regulate the chlorine production by altering the electric current flow through the titanium electrode in the cell housing. Chlorine is an effective sanitizing agent which is commonly used in swimming pools, it can inhibit the growth of bacteria and fungi.

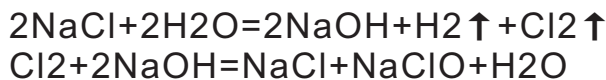

Product Features

- ✓ Convenience and the constant delivery of pure chlorine-based sanitizer.
- ✓ No more artificial chemical cleaning agent which could cause skin and eye irritation. You just need to add natural salt in the pool.
- ✓ The salt in the water is so little you do not taste or smell the salt.
- ✓ The electrode is made of titanium, which is durable and resistant to corrosion.
- ✓ Easy to install and operate.
- ✓ The water does not have the heavy smell of chlorine because chlorine is not directly added to the pool.

Product Picture



A. Salt chlorinator control box



B. Electrolytic cell



C. 1.5''/2'' universal union



D. Cables



E. Screw and fuse



F. Manual

English

Product Dimension

- Control Box: 360 x 220 x 135 mm
- Electrolytic cell: 380 x 118 x 130 mm

Working Condition

- Environment Temperature: 0 degree Celsius to 50 degree Celsius
- Humidity: \leq 85%
- Installation Area must be with good ventilation
- Keep away from other heat source

Chlorine Level Calculation

$$\text{Required Chlorine Production Rate (g/hr)} = \frac{\text{Pool volume (litre)} \times \text{Standard Chlorine (g/litre)}}{\text{Turnover Rate (hr)}}$$

Standard Chlorine Level not less than 2mg/litre = 0.002g/litre

Example:

Pool Volume: 65m³ = 65,000litre

Turnover Rate: 4 Hour

$$\text{Required Chlorine Production Rate (g/hr)} = \frac{65,000 \text{ litre} \times 0.002 \text{ g/litre}}{4 \text{ Hours}} = 32.5 \text{ g/hr}$$

Product Specification:

SSC-TLT Series

(Chlorinator with underwater light, transformer and time switch)

Model	Salt chlorinator voltage input/ freq	Rating (salt chlorinator and underwater light transformer)	Cell Output	Fiberglass Pool (Litre)	Concrete Pool (Litre)
SSC15-TLT	220~250VAC 50/60Hz	100VA +100VA (underwater light)	15g/hr	50000	45000
	100~120VAC 50/60Hz				
SSC25-TLT	220~250VAC 50/60Hz	100VA +160VA (underwater light)	25g/hr	75000	70000
	100~120VAC 50/60Hz				

SSC-T Series

(Chlorinator with time switch)

Model	Salt chlorinator voltage input/ freq	Rating (salt chlorinator and underwater light transformer)	Cell Output	Fiberglass Pool (Litre)	Concrete Pool(Litre)
SSC15-T	220~250VAC 50/60Hz	100VA	15g/hr	50000	45000
	100~120VAC 50/60Hz				
SSC25-T	220~250VAC 50/60Hz	160VA	25g/hr	75000	70000
	100~120VAC 50/60Hz				
SSC50-T	220~250VAC 50/60Hz	300VA	45g/hr	120000	110000
	100~120VAC 50/60Hz				

SSC-E Series

(Basic Salt Chlorinator)

Model	Salt chlorinator voltage input/ freq	Rating (salt chlorinator and underwater light transformer)	Cell Output	Fiberglass Pool (Litre)	Concrete Pool(Litre)
SSC15-E	220~250VAC 50/60Hz	100VA	15g/hr	50000	45000
	100~120VAC 50/60Hz				
SSC25-E	220~250VAC 50/60Hz	160VA	25g/hr	75000	70000
	100~120VAC 50/60Hz				
SSC50-E	220~250VAC 50/60Hz	300VA	45g/hr	120000	110000
	100~120VAC 50/60Hz				

Installation Guide

Control Unit:

1. Select a convenient well-ventilated location within one meter of filter equipment.
2. Mount the control unit vertically onto a post or wall 1.5 meters above ground level.
(Australian Standards requires that the electric control unit shall not be located within 3 meters of the pool water.)
3. Plug Power supply into a suitable weatherproof outlet
4. Plug pump into the power outlet of the Power Supply Unit. (applicable for SSC-TLT Series only)
5. The Unit must be kept away from acid and other chemical storage areas. Acid and chemical vapors will corrode the electronics inside the Unit.
6. It must also be kept away from heat sources.

Caution:

- The control unit can connect to one pump and one underwater light only (SSC-TLT Series Only)
- The current loading of the pumped connected must not exceed 8 Amp. (SSC-TLT Series Only)

Electrolytic cell and Electrode

1. The cell must be installed horizontally
2. Connect the water inlet and outlet to the Cell Unit. The water flow direction must be as indicated on the Cell.
3. To avoid lost of chlorine, the Cell should be installed at the end of the filtration system, right before the pool water return.

Installation

SSC-E SERIES

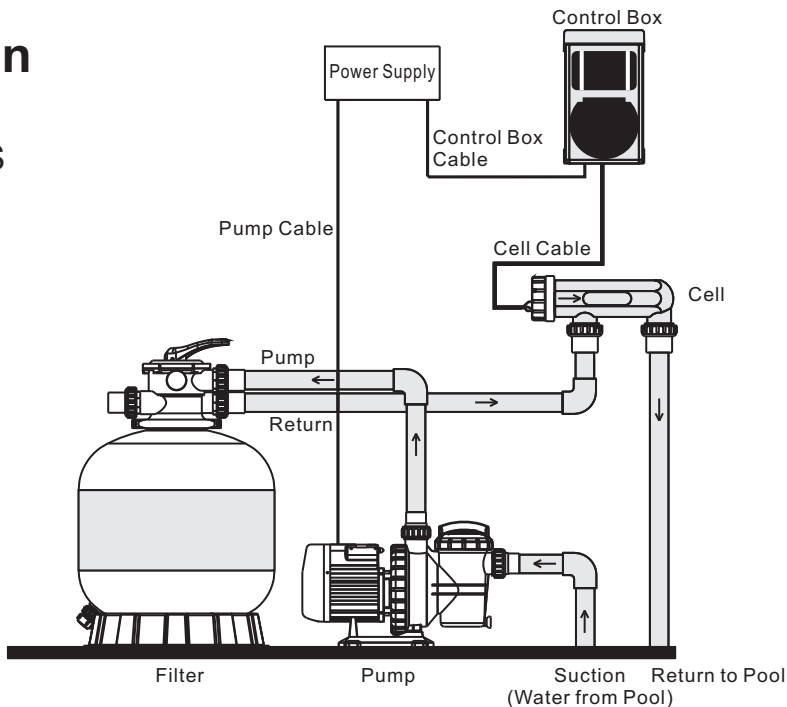

SSC-T & SSC-TLT SERIES

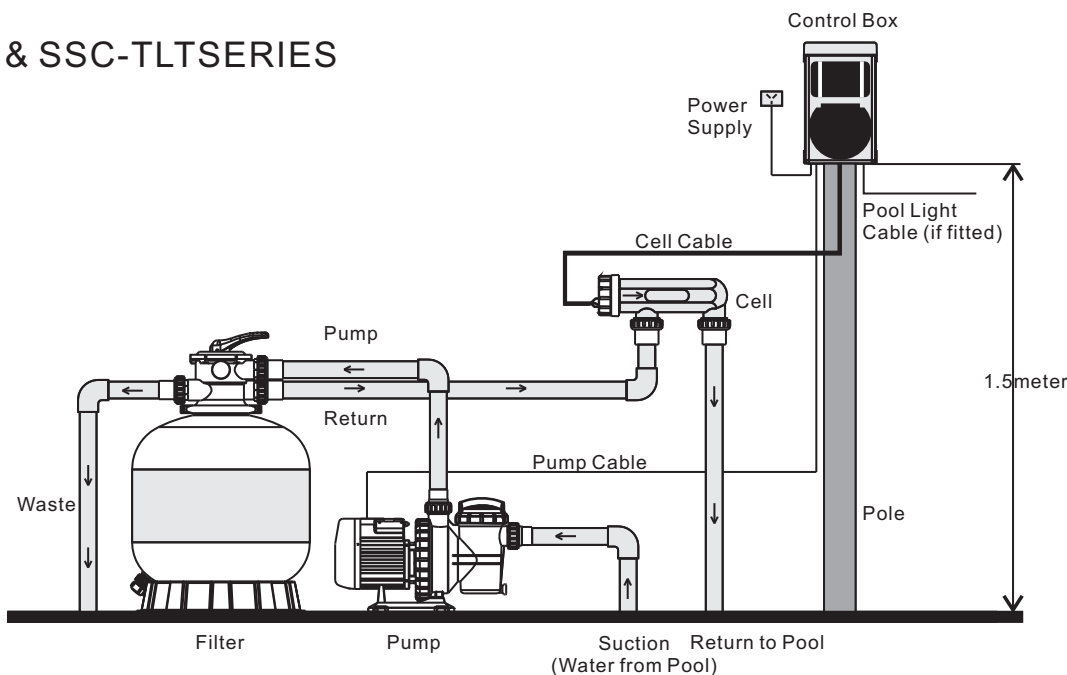

1. Two self-tapping screws and wall plugs have been provided for fast and simple installation. Simply cut out Template provided for the location of drill entry points. Use a 8mm masonry drill when fitting control unit to a brick or concrete wall. When mounting to a post drill pilot holes and fit screws provided. Once screws are in position simply hang the chlorinator via the bracket on back of Control Box.
2. Glue the salt cell horizontally on the pool return pipe, allow 24 hour curing of the pipe glue.
3. Used the provided cable to connect the control unit and the salt cell together,
 - * The single black plug should be connected to the control unit.
 - * The yellow wire shall be connected to the gas sensor of the Cell
 - * The black wires shall be connected to the electrodes; the connectors may be fitted either way.

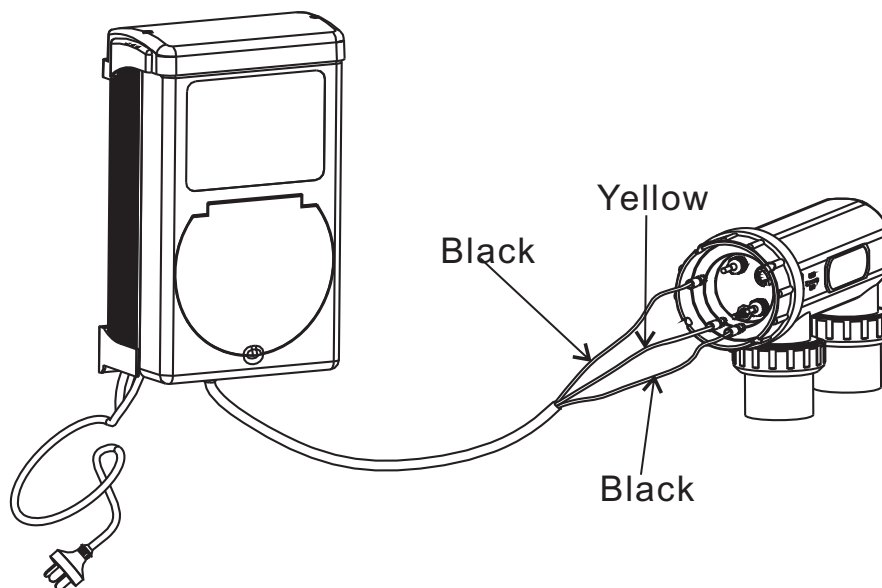

Operation Overview

1. Power input: 220-240VAC, 50/60Hz
2. Recommended pool salt lever: 4000PPM or above (no less than 40kg of pure salt dissolved in 10,000 liter of pool water)
 - Run chlorinator at the Salt Levels stated within this document and on the product to ensure optimum sanitizer output and cell life.
 - Operating this device at low salt levels will damage the cell and reduce its life.
 - The control unit displays a RED indicator when the salt level is low.
 - If no action is taken to rectify the salt level, damage to the cell may result which will not be covered under warranty.
3. During extreme hot weather conditions or high bather load, the pool water need to be super-chlorinated using granulated or liquid chlorine or increase the running time of the chlorinator.
4. Always turn down the system control to zero before adding salt, once the salt is completely dissolved, return to the set position.
5. The aluminum casing at the back of the Control Unit acts as a heat sink, do not touch it with bare hands.

Control Panel

English

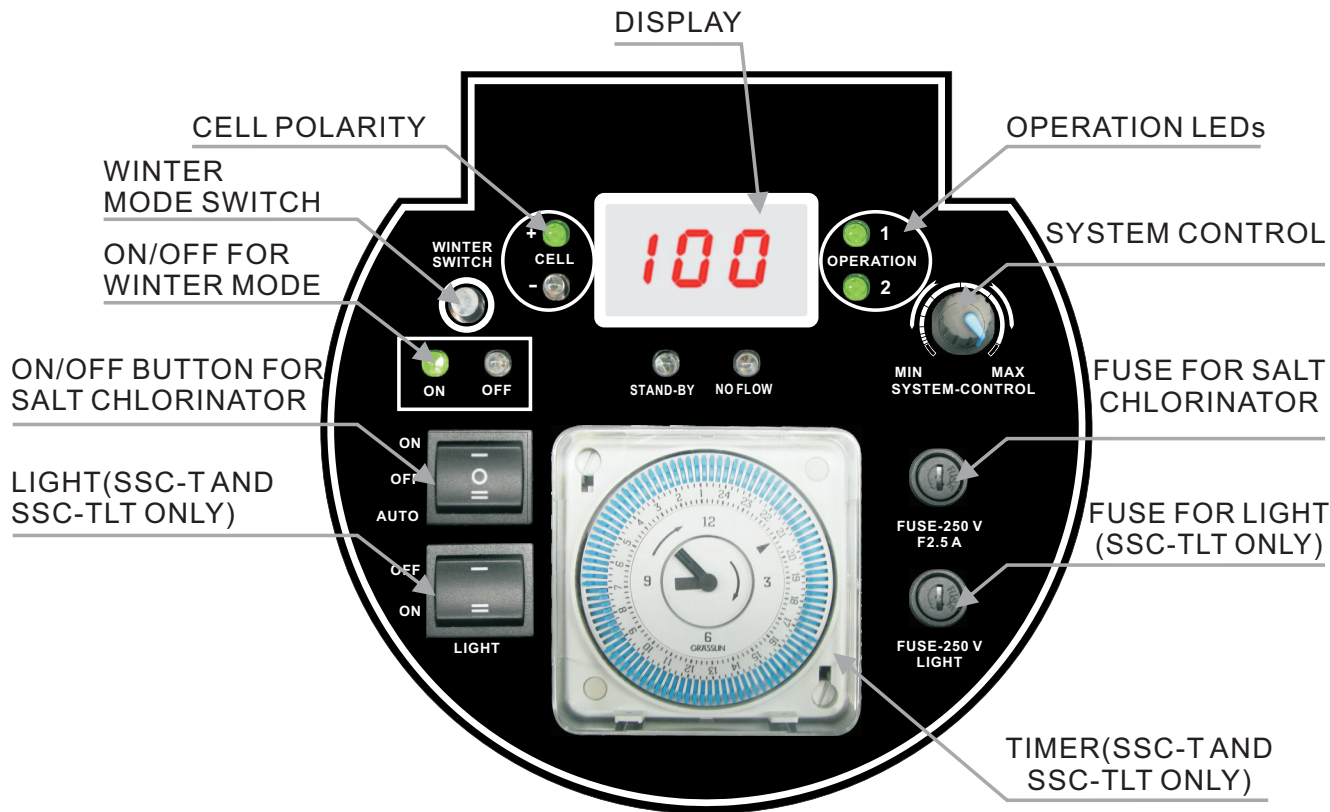

OPERATION LEDs

Fuse: Used to protect the electronic components inside the control unit.

Operation LED: There are three status of the operation LED, for example

Status1: Normal Operation

(Green) ● 1
Operation

(Green) ● 2

Status2: Low salt level/ Deposition on the electrode/ Low water temperature

(Green) ● 1
Operation

(Red) ● 2

Status3: Extremely low salt level/ Serious deposition on the electrode/ Extremely low water temperature

(Red) ● 1
Operation

(Red) ● 2

SALT CHLORINATOR On/Off/Auto: ON/Off Switch. In Auto mode, the chlorinate is operated by the timer setting

Light On/Off: Switch for underwater light connected to the control unit (For certain model)

System Control: Adjust the chlorine product of the chlorinator, for example, for the control unit turned on for 8 hours

Set at 100% - The salt cell operated at 8 hours

Set at 50% - The salt cell operated at 4 hours

Set at 25% - The salt cell operated at 2 hours

Display: Show the percentage of the chlorine production

Winter Mode Switch and On/ Off LED: Turn on to change the chlorine production at 85% .

Cell Polarity LED: Show the polarity of the electrodes; the polarity of the electrode will shifted every 8 hrs of operation, so as to clean the deposition on the electrode.

Timer: Used to set the program to turn on and off the control unit automatically. (SSC-T AND SSC-TLT ONLY)

Stand-By LED: Turn on when chlorinate is in stand-by mode, When the chlorinator is turn on, the standby LED will go off after 35 sec.

No Flow LED: Turn on if there is no water flow, if there is no water flow, the pump and salt chlorinator will stop automatically.

TIMER OPERATION for SSC-TLT & SSC-T Series Only

1. Turn the outer clock face until the time of the day is aligned with the clock at the center of the timer
2. The 24-hour dial has 15 minutes division. The timer can be programmed by pushing the captive trippers to the outer ring position for the entire period that the load is to be turn ON.
3. The timer clock will rotate with time; the chlorinator will be turned on automatically if its captive tripper is pushed outward.



Maintenance and Troubleshooting

Salt Chlorinators are a valuable piece of pool sanitizing equipment and must be cared for to get the best performance and life span from it.

1. Keep the water chemical balance
2. Good operation environment
3. Regular check of the titanium plates. During the chlorination process a white powder Calcium scale may naturally build up on the titanium plates in the cell. Regular monitor of the cell to prevent excessive scale build up. Excessive scale build up will cause damage to your cell, and dramatically reduce its efficiency and lifespan.
4. If the control box failure or calcium excessive build up, maintenance must be carried out by professionals.
5. Avoid any insect from entering the control box, it may damage the electrical component inside.
6. Regular monitor of the filter and pump

Troubleshooting

1. Low/no chlorine production	How to handle
- Check the electrical plug/control box/ pump power	- Connect the power properly
- Setting system is too low	- Turn the system control to maximum
- Automatically stopped by the timer setting	- Adjust the timer setting
- Blown fuse	- Cut the power and replace the fuse
- excessive scale build up on the cell	- Switch off the salt chlorinator and clean the salt cell by professional serviceman.
- Filter Backwashing	- Once the backwash is complete, turn the filter back to normal filtration
- The gas sensor is not connected	- Connect the gas sensor according to this manual
- Pump malfunction	- Stop the filtration system and repair the pump
- Water temperature too low	- Turn on the winter switch
- Salt lever too low	- Add salt to the pool
- pH valve too high	- Check the water pH valve and keep it around 7.0-7.6
2. No flow	
- Pump malfunction	- Stop the filtration system and repair the pump
- Filter Backwashing	- Once the backwash is complete, turn the filter back to normal filtration
- The gas sensor is not connected	- Connect the gas sensor according to this manual
3. No display	
- Setting system is too low	- Turn the system control to maximum

Installation template

Ratio 1:1

English

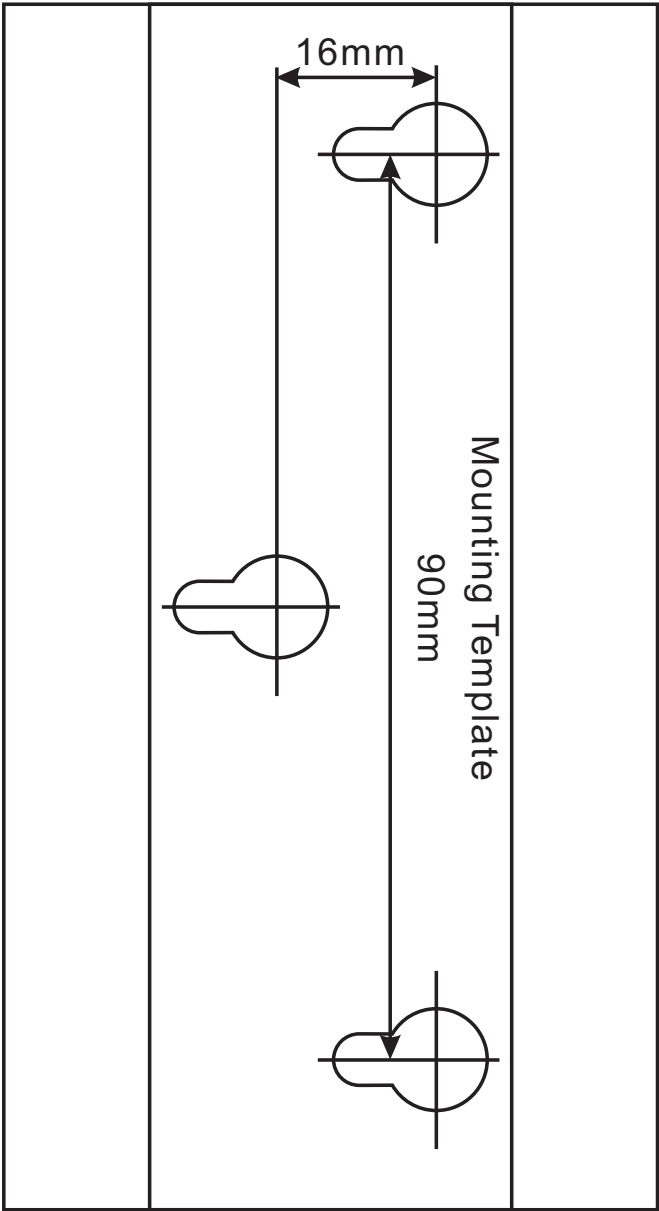



SSC SERIE SALZCHLORINATOR BENUTZERHANDBUCH

Deutsch



INHALTSVERZEICHNIS

1.Arbeitsprinzip.....	3
2.Produktbild.....	3
3.Abmessung.....	4
4.Arbeitszustand.....	4
5.Produktspezifikation.....	4-5
6.Produkteigenschaften.....	5
7.Installationsanleitung.....	6
8.Installation.....	6
9.Bedienungsüberblick.....	7
10.Steuertafel.....	8-9
11.Timerbetrieb (nur für spezielles Modell).....	9
12.Wartung und Problemlösung.....	10

Deutsch

SALZCHLORINATOR

Sichere und zuverlässige Poolreinigung

1.Arbeitsprinzip

Der Chlorinatorbricht durch Elektrolysedas Salz (NaCl) auf, das dem Swimmingpool beigegeben wurde und bildet daraus Chlor (Cl₂). Die Steuereinheit des Chlorinators kann die Chlorproduktion durch Anpassung des Stromflusses durch die Titanelektrodedes Zellengehäuses steuern. Natriumhypochlorid bildet sich aus Chlor. Es ist ein wirkungsvolles Reinigungsmittel, das häufig in Swimmingpools eingesetzt wird. Es kann das Wachstum von Bakterien und Pilzen verhindern.



2.Produktbilder

Deutsch



A. Salzchlorinator-Steuerkasten



B. Elektrolyse-Zelle

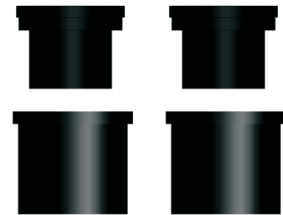

C. 1,5\"/>



D. Kabel



E. Schraube und Sicherung



F. Handbuch

3. Abmessungen

- Steuerkasten: 360 x 220 x 135 mm
- Elektrolyse-Zelle: 380 x 118 x 130 mm

4. Arbeitszustand

- Umgebungstemperatur: 0°C-50°C
- Feuchtigkeit: \leq 85%
- Gute Belüftung
- Von anderer Wärmequelle entfernt halten
-

5. Produktspezifikationen

(1) SSC-TLT-Serie (mit Unterwasserbeleuchtungs-Transformator und Zeitschalter)

Modell	Salzchlorinator Spannungseingang/ Frequenz	Nennwert (Salzchlorinator und Unterwasserbeleuchtungs- Transformator)	Zellenausgang Output	Glasfaserpool (Liter)	Betonpool (Liter) Pool (Liter)
SSC15-TLT	220-250VAC 50/60Hz	100VA +100VA (Unterwasserbeleuchtung)	15g/h	50000	45000
	100-120VAC 50/60Hz				
SSC25-TLT	220-250VAC 50/60Hz	100VA +160VA (Unterwasserbeleuchtung)	25g/h	75000	70000
	100-120VAC 50/60Hz				

Deutsch

(2).SSC-T Serie (mit Zeitschalter)

Modell	Salzchlorinator	Spannungseingang/F requ.Nennwert (Salzchlorinator und Unterwasserbeleuchtungs- Transformator)	Zelle Output	Glasfaserpool (Liter)	Betonpool
SSC15-T	220-250VAC 50/60Hz	100VA	15g/h	50000	45000
	100-120VAC 50/60Hz				
SSC25-T	220-250VAC 50/60Hz	160VA	25g/h	75000	70000
	100-120VAC 50/60Hz				
SSC50-T	220-250VAC 50/60Hz	300VA	45g/h	120000	110000
	100-120VAC 50/60Hz				

(3).SSC-E Serie

Modell	Salzchlorinator	Spannungseingang/Frequenz.Nennwert(Salzchlorinator und Unterwasserbeleuchtungs-Transformator)	Zelle Output	Glasfaserpool (Liter)	Betonpool (Liter) Pool(Liter)
SSC15-E	220~250VAC 50/60Hz	100VA	15g/h	50000	45000
	100~120VAC 50/60Hz				
SSC25-E	220~250VAC 50/60Hz	160VA	25g/h	75000	70000
	100~120VAC 50/60Hz				
SSC50-E	220~250VAC 50/60Hz	300VA	45g/h	120000	110000
	100~120VAC 50/60Hz				

Deutsch

Anmerkung:

Nur eine Pumpe wird mit dem Salzchlorinator verbunden. Die aktuellen Werte der Pumpe übersteigen nicht 8Amp (nur bei Serie SSC-TLT und SSC-T Serie)

Chlorpegelberechnung

Erforderliche Chlorproduktionsrate (g/h)=

$$\frac{\text{Poolvolumen (Liter)} \times \text{Standardchlor (g/Liter)}}{\text{Umsatzrate (hr)}}$$

Standard-Chlorpegel: nicht unter 2mg/Liter = 0,002 g/Liter

Beispiel:

Pool-Volumen: 65m³ = 65.000 Liter

Umsatzrate: 4 Stunden

Literg/Liter

$$\text{Erforderliche Chlorproduktionsrate (g/h)} = \frac{65,000 \text{ litre} \times 0.002 \text{ g/litre}}{4 \text{ h}} = 32.5 \text{ g/h}$$

6.Produkteigenschaften

- ✓ Praktische und ständige Lieferung reinen chlorbasierten Reinigungsmittels
- ✓ Keine künstlichen chemischen Reinigungsmittel mehr, die zu Haut- und Augenreizungen führen können. Nur natürliches Salz muss dem Pool zugegeben werden.
- ✓ Es ist so wenig Salz im Wasser, dass es nicht riech- oder schmeckbar ist.
- ✓ Die Elektrode besteht aus Titan, einem dauerhaften Material, das korrosionsfest ist.
- ✓ Einfach zu installieren und zu betreiben.
- ✓ Dem Wasser fehlt der schwere Geruch von Chlor, da Chlor dem Pool nicht direkt zugegeben wird.

7. Installationsanleitung

Steuergerät

1. Wählen Sie einen geeigneten, gut belüfteten Ort innerhalb eines Meters um das Filtergerät herum.
2. Australische Standards verlangen, dass das elektrische Steuergerät mehr als drei (3) Meter vom Poolwasser entfernt ist.
3. Stecken Sie die Stromversorgung in eine geeignete wasserfeste Steckdose und stecken Sie die Pumpe in die Steckdose des Netzgeräts.
4. Steuergerät vertikal auf einem Pfosten oder einer Wand 1,5 Meter über dem Boden montieren.
5. Die Einheit muss entfernt von Säure und anderen Lagerbereichen für Chemikalien gelagert werden. Säure- und chemische Dämpfe korrodieren die Elektronik in dem Gerät.
6. Es ist auch von Wärmequellen fernzuhalten.

Installation

SSC-E SERIES

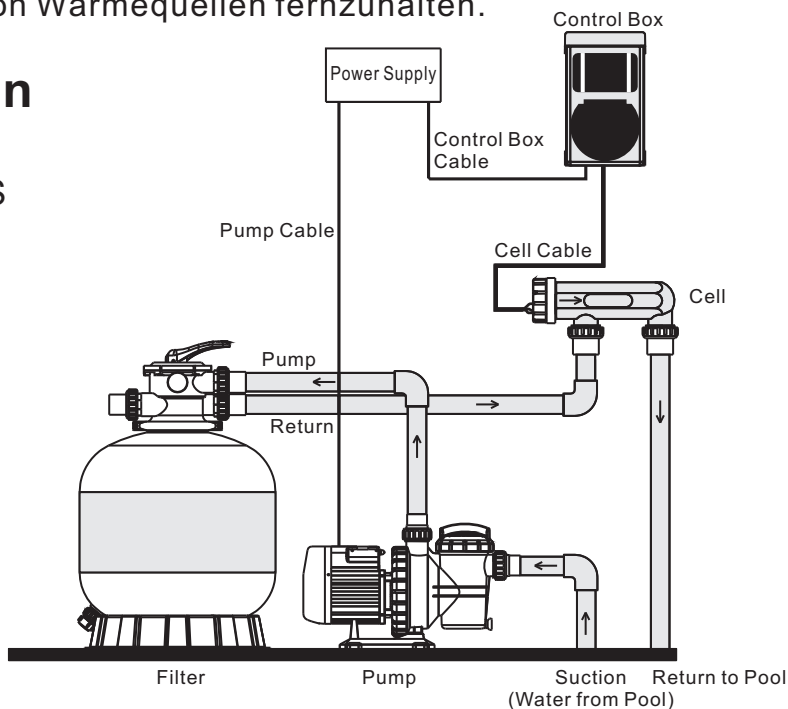

SSC-T & SSC-TLTSERIES

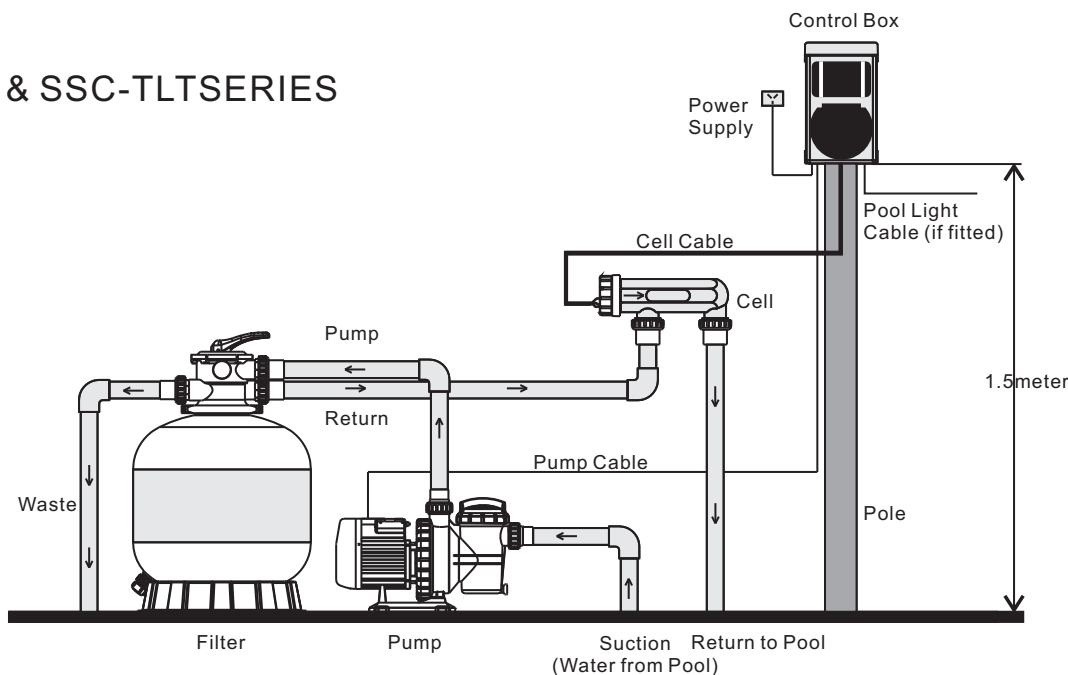

Deutsch

Vorsicht:

- Das Steuergerät kann sich mit nur einer Pumpe und einer Unterwasserbeleuchtung verbinden. Siehe vorherige Seite für Produktspezifikationen
- Die aktuelle Last der angeschlossenen Pumpen darf 8 Amp nicht überschreiten(gilt nur für Serie SSC-TLT und SSC-T).

Elektrolyse-Zelle und Elektrode

- 1.Die Elektrolyse-Zelle muss horizontal installiert werden.
- 2.Um Verlust von Chlor zu vermeiden, sollte die Elektrolyse-Zelle am Ende des Filtersystems direkt vor dem Poolwasserrücklauf installiert werden.
- 3.Um den Wasserein- und -auslass an die Elektrolyse-Zelle anzuschließen, beachten Sie die Wasserflussrichtung, die an der Elektrolyse-Zelle angegeben ist.

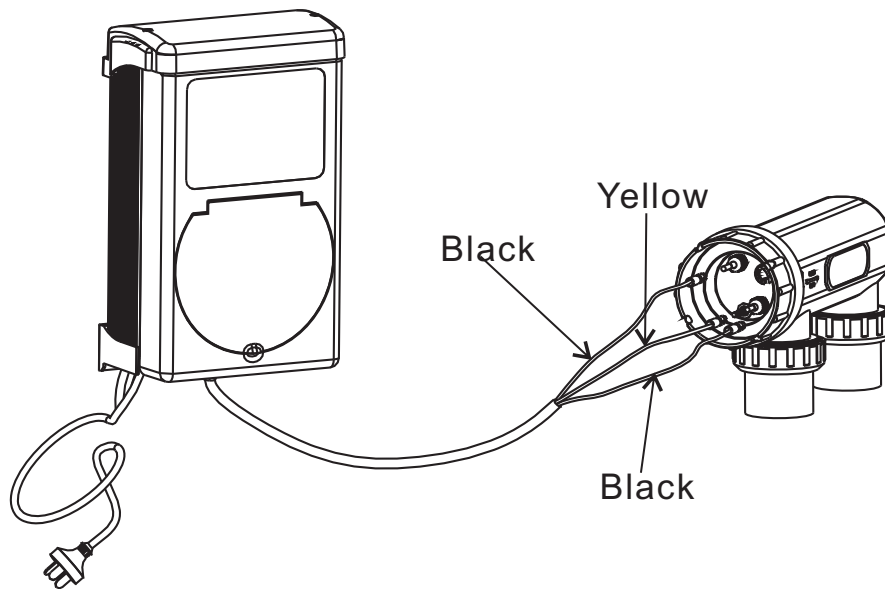

Deutsch

8.Installation

- 1.Drei Madenschrauben und Wandstecker liegen für eine schnelle und einfache Installation bei. Schneiden Sie einfach die Schablone aus, um die Bohrstellen festzulegen. Verwenden Sie einen 8-mm-Steinbohrer, um die Schraublöcher in die Betonwand entsprechend der Position in der Schablone zu bohren. Befestigen Sie die drei Madenschrauben in dem gebohrten Loch. Wenn sich die Schrauben in Position befinden, hängen Sie den Chlorinatoreinfach an die Klammer hinten am Gerät.
 - 2.Kleben Sie die Elektrolyse-Zelle horizontal auf das Rücklaufrohr des Pools und lassen Sie die Klebeverbindung am Rohr 24 Stunden lang aushärten.
 - 3.Mit dem beiliegenden Kabel verbinden Sie das Steuergerät mit der Elektrolyse-Zelle.
- ∅ Der einzelne schwarze Stecker sollte mit dem Steuergerät verbunden werden.
 - ∅ Das gelbe Kabel wird mit dem Gas-Sensor derselben Zelle verbunden.
 - ∅ Die schwarzen Kabel werden mit den Elektroden verbunden. Die Anschlüsse können in jeder Richtung angebracht werden.

9. Betriebsüberblick

1. Stromversorgung: 220–240VAC, 50/60Hz
2. Empfohlener Salzpegel im Pool: 4000PPM oder mehr (nicht unter 40kg reines Salz pro 10.000 Liter Poolwasser)
 - ▶ Lassen Sie den Chlorinator mit den Salzpegeln laufen, die in diesem Dokument und auf dem Produkt vorgegeben sind, um die beste Reinigungswirkung und längste Zellenstandzeit zu gewährleisten
 - ▶ Betrieb des Geräts mit geringen Salzpegeln beschleunigt die Zellen und verringert die Standzeit
 - ▶ Das Gerät zeigt eine ROTE Lampe, wenn die Salzpegel zu tief sind
 - ▶ Wenn nichts unternommen wird, um die Salzpegel zu korrigieren, kann es zu Schäden an der Zelle kommen, die nicht von der Garantie abgedeckt wird
3. Bei extrem heißem Wetter oder hohem Badeaufkommen muss das Poolwasser superchloriniert werden. Dazu wird Chlorgranulat oder flüssiges Chlor verwendet oder die Laufzeit des Chlorinators erhöht
4. Der Chlorinator muss ausgeschaltet werden, wenn die Pumpe arbeitet.
5. Drehen Sie die Systemsteuerung auf null, bevor Sie Salz zugeben. Wenn das Salz ganz gelöst ist, stellen Sie die Sollposition wieder her
6. Das Aluminiumgehäuse hinten dient als Klapphalter des Steuergeräts. Erhalten Sie es nicht mit der bloßen Hand

10.Steuertafel

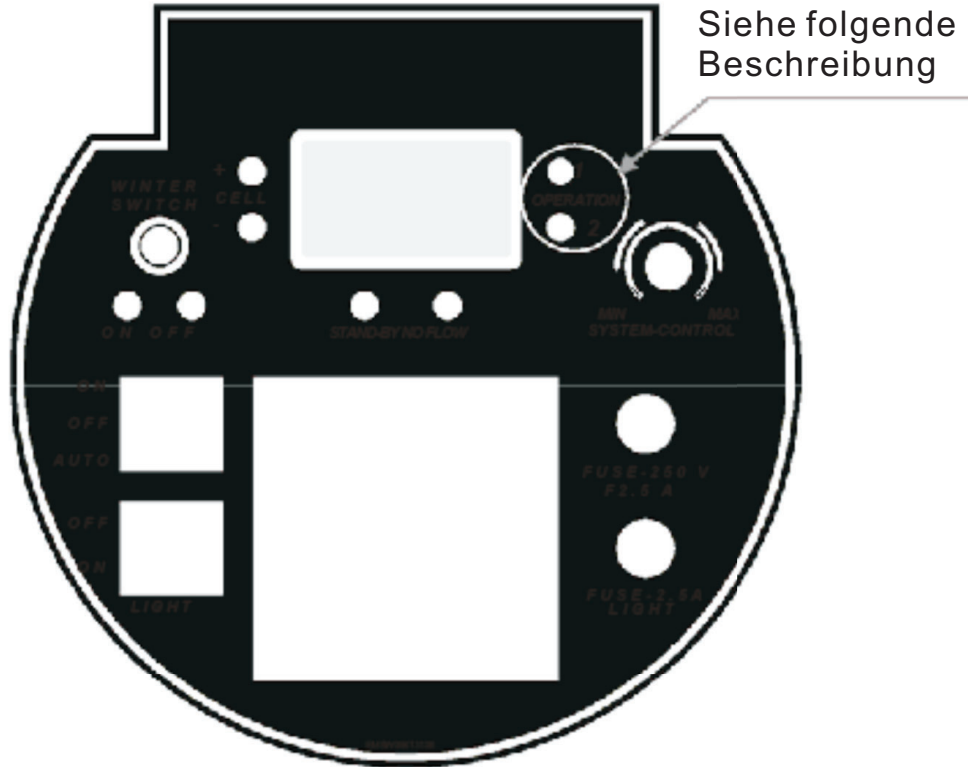

Deutsch

Sicherung: wird verwendet, um die elektronischen Bauteile in der Steuereinheit zu schützen.

Bedienungs-LED: die Bedienungs-LED hat drei Statusanzeigen.

Status 1: Normal

(Green) ● 1
Betrieb

(Green) ● 2

Status2: Geringer Salzpegel/Ablagerung auf der Elektrode/geringe Wassertemperatur

(Green) ● 1
Betrieb

(Red) ● 2

Status3: Besonders geringer Salzpegel/starke Ablagerung auf der Elektrode/besonders geringe Wassertemperatur

(Red) ● 1
Betrieb

(Red) ● 2

Ein/Aus/Auto: EIN/AUS-Schalter im Auto-Modus. Der Chlorinator wird per Timergesteuert.

Licht ein/aus: Schalter für Unterwasserbeleuchtung, verbunden mit dem Steuergerät (für ein bestimmtes Modell)

Systemsteuerung: Einstellen des Chlorprodukts des Chlorinators, z. B. für das Steuergerät, das 8 Stunden lang eingeschaltet wird.

Einstellung auf 100 - Die Elektrolysezelle läuft 8 Stunden lang.

Einstellung auf 50 - Die Elektrolysezelle läuft 4 Stunden lang.

Einstellung auf 25 - Die Elektrolysezelle läuft 2 Stunden lang.

Anzeige: Zeigt die Chlorproduktion an, für höchste Leistung auf 100 stellen. Winterschalter und Ein/Aus-LED: Drehen, um Chlorproduktion auf 85 einzustellen.

Zellenpolaritäts-LED: Polarität der Elektroden einstellen; Elektrodenpolarität wird alle 8 Betriebsstunden geändert, um Ablagerungen an der Elektrode zu vermeiden.

Timer: Wird verwendet, um das Steuergerät automatisch ein- und auszuschalten.

Stand-by-LED: Einschalten, wenn der Chlorinator im Stand-by-Modus ist. Wenn der Chlorinator eingeschaltet wird, geht die Stand-by-LED nach 35 s aus.

LED kein Fluss: Leuchtet auf, wenn kein Wasserfluss vorhanden ist. Die Pumpe und der Salzchlorinator halten automatisch an.

11. Timerbetrieb (nur für bestimmtes Modell)

1. Drehen Sie das äußere Uhrblatt, bis die Tageszeit der Uhr in der Mitte des Timers entspricht.
2. Die 24-Stunden-Anzeige hat eine Unterteilung von 15 Minuten. Der Timer kann durch Eindrücken der Auslöser auf der Außenringposition programmiert werden, bis zu der die Last eingeschaltet werden soll.
3. Die Timeruhr dreht sich mit der Zeit, und der Chlorinator wird automatisch eingeschaltet, wenn der eingedrückte Auslöser nach außen gedrückt wird.



12. Wartung und Problemlösung

Salzwasserchlorinatoren sind wertvolle Geräte zur Reinigung von Pools. Sie müssen gut gepflegt werden, um eine bessere Leistung und Lebensdauer zu ermöglichen.

1. Erhalt des chemischen Gleichgewichts im Wasser
2. Gute Betriebsumgebung
3. Regelmäßig prüfen die Titaniumplatten.
4. Bei der Chlorinierung kann sich Kalzium als weißes Pulver natürlich an den Titaniumplatten der Zelle aufbauen. Die Zelle regelmäßig prüfen, um übermäßigen Kalkaufbau zu vermeiden. Übermäßiger Kalkaufbau beschädigt die Zelle und verringert den Wirkungsgrad und die Lebensdauer dramatisch.
5. Der Steuerkasten darf innen nicht nass werden. Dies würde die elektrischen Bauteile beschädigen.
6. Filter und Pumpe regelmäßig überprüfen.

Problemlösung

Deutsch

1. Geringe/keine Chlorproduktion	Korrekturmaßnahme
Stromstecker/Steuerkasten/Pumpenenergie prüfen	Stromversorgung korrekt anschließen
Systemeinstellung zu gering	Systemsteuerung auf Maximum stellen
Automatisch mit der Timer-Einstellung eingestellt	Timer-Einstellung anpassen
Durchgebrannte Sicherung	Strom abstellen und Sicherungersetzen
Übermäßige Kalkbildung in der Zelle	Salzchlorinator ausschalten und Salzzelle durch Fachmann reinigen lassen.
Filterrückspülung	Nach dem Rückspülen schalten Sie den Filter wieder in normalen Filterbetrieb.
Der Gas-Sensor ist nicht angeschlossen	Schließen Sie den Gassensor laut diesem Handbuch an.
Fehlfunktion der Pumpe	Filtersystem anhalten und Pumpe reparieren
Wassertemperatur zu gering	
Salzpegel zu gering	Dem Pool Salz zugeben
pH-Wert zu hoch	pH-Wert des Wassers prüfen und auf ca. 7,0-7,6 halten
2. Kein Durchfluss	Korrekturmaßnahme
Fehlfunktion der Pumpe	Filtersystem anhalten und Pumpe reparieren.
Filterrückspülung	Nach dem Rückspülen schalten Sie den Filter
Der Gassensor ist nicht angeschlossen	Schließen Sie den Gassensor laut diesem
3. Keine Anzeige	Korrekturmaßnahme
Systemeinstellung zu gering	Systemsteuerung auf Maximum stellen

Installationschablone

Verhältnis 1:1

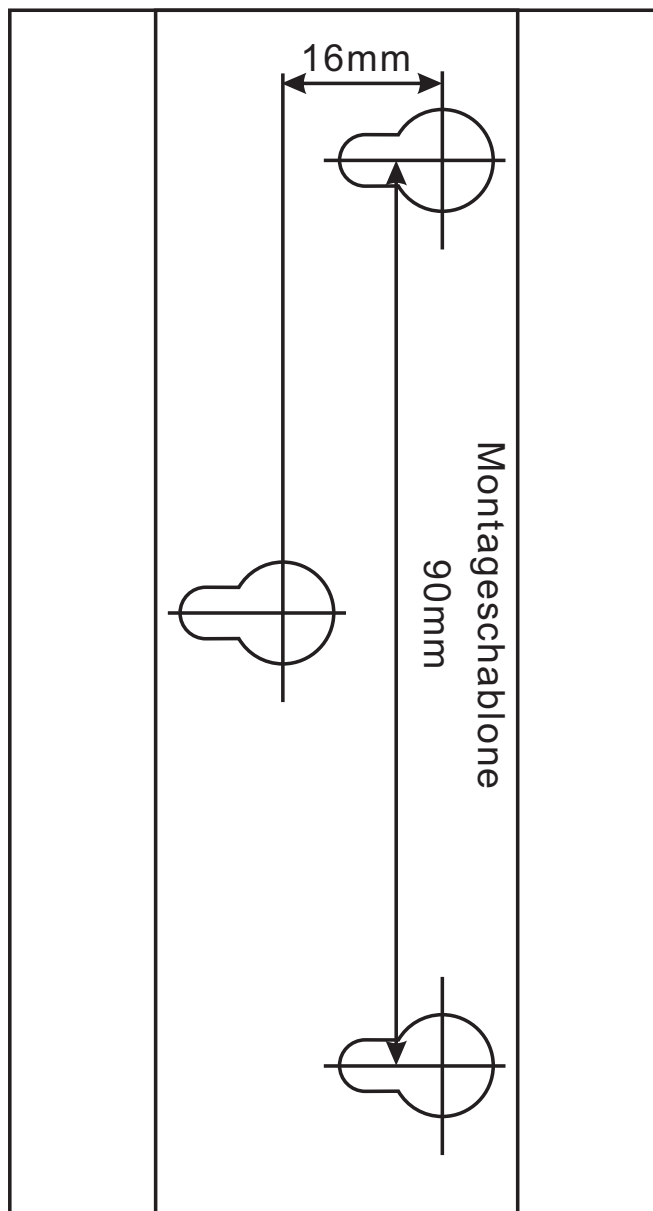

Deutsch





SÉRIE SSC

ÉLECTROLYSEUR AU SEL

MANUEL D'UTILISATION



Français

TABLE DES MATIÈRES

1. Principe de fonctionnement.....	3
2. Illustration du produit.....	3
3. Dimensions.....	4
4. Condition de fonctionnement.....	4
5. Spécifications du produit.....	4-5
6. <i>Caractéristiques du produit.....</i>	5
7. <i>Guide d'installation.....</i>	6
8. Installation.....	6
9. Vue d'ensemble du fonctionnement.....	7
10. Panneau de commande.....	8-9
11. Fonctionnement du minuteur (modèle spécifique uniquement)	9
12. Maintenance et dépannage.....	10

Français

ÉLECTROLYSEUR AU SEL

Une méthode d'assainissement sûre et fiable pour les piscines

1. Principe de fonctionnement

L'électrolyseur utilise l'électrolyse pour décomposer le sel (NaCl) ajouté dans la piscine pour former le chlore (Cl₂). L'unité de commande de l'électrolyseur peut réguler la production de chlore en modifiant le courant électrique qui circule dans l'électrode en titane dans le boîtier de la cellule. L'hypochlorite de sodium formé à partir de chlore est un agent assainissant efficace, couramment utilisé dans les piscines. Il peut empêcher le développement des bactéries et des champignons.

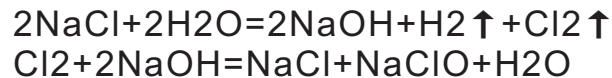

2. Illustration du produit



A. Boîtier de commande de l'électrolyseur au sel



B. Cellule électrolytique



C. Raccord universel
3,75/5 cm (1,5"/2")



D. Câbles



E. Vis et fusible



F. Manuel

Français

3. Dimensions

- Boîtier de commande : 360 x 220 x 135 mm
- Cellule électrolytique : 380 x 118 x 130 mm

4. Condition de fonctionnement

- Température ambiante : 0 °C à 50 °C
- Humidité : \leq 85 %
- Bonne ventilation
- À maintenir éloigné des autres sources de chaleur

5. Spécifications du produit

(1). Série SSC-TLT (avec transformateur d'éclairage subaquatique et minuterie)

Modèle	Électrolyseur au sel tension entrée/fréq.	Puissance nominale (électrolyseur et transf. d'éclairage subaquatique)	Sortie cellule	Bassin en fibre de verre (l)	Bassin en béton (l)
SSC15-TLT	220-250 Vca 50/60 Hz	100 VA +100 VA (éclairage subaquatique)	15 g/h	50 000	45 000
	100-120 Vca 50/60 Hz				
SSC25-TLT	220-250 Vca 50/60 Hz	100 VA +160 VA (éclairage subaquatique)	25 g/h	75 000	70 000
	100-120 Vca 50/60 Hz				

(2). Série SSC-T (avec minuterie)

Modèle	Electrolyseur au sel tension entrée/fréq.	Puissance nominale (électrolyseur et transf. d'éclairage subaquatique)	Sortie cellule	Bassin en fibre de verre (l)	Bassin en béton (l)
SSC15-T	220-250 Vca 50/60 Hz	100 VA	15 g/h	50 000	45 000
	100-120 Vca 50/60 Hz				
SSC25-T	220-250 Vca 50/60 Hz	160 VA	55/h	75 000	70 000
	100-120 Vca 50/60 Hz				
SSC50-T	220-250 Vca 50/60 Hz	300 VA	55/h	120 000	110 000
	100-120 Vca 50/60 Hz				

Français

(3).Série SSC-E

Modèle	Electrolyseur au sel tension entrée/fréquence	Puissance nominale (électrolyseur et transf. d'éclairage)	Sortie cellule	Bassin en fibre de verre (l)	Bassin en béton (l)
SSC15-E	220 ~ 250 Vca 50/60 Hz	100 VA	15 g/h	50 000	45 000
	100 ~ 120 Vca 50/60 Hz				
SSC25-E	220 ~ 250 Vca 50/60 Hz	160 VA	25 g/h	75 000	70 000
	100 ~ 120 Vca 50/60 Hz				
SSC50-E	220 ~ 250 Vca 50/60 Hz	300 VA	45 g/h	120 000	110 000
	100 ~ 120 Vca 50/60 Hz				

Remarque :

Une seule pompe est raccordée à l'électrolyseur au sel. Le courant nominal de la pompe ne doit pas dépasser 8 A (séries SSC-TLT et SSC-T uniquement).

Calcul du niveau de chlore

Taux de production de chlore nécessaire (g/h) =

$$\frac{\text{Volume de la piscine (l)} \times \text{chlore standard (g/l)}}{\text{taux de remplacement (h)}}$$

Niveau de chlore standard : inférieur à 2 mg/l = 0,002 g/l

Exemple :

Volume de la piscine : 65 m³

Taux de remplacement 65 000 litres : 4 heures

$$\begin{aligned} \text{Taux de production de chlore nécessaire (g/h)} &= \frac{65\,000 \times 0,002 \text{ litreg/l}}{4 \text{ h}} \\ &= 32,5 \text{ g/h} \end{aligned}$$

Français

6. Caractéristiques du produit

- ✓ Commodité et fourniture constante d'un assainissement à base de chlore pur.
- ✓ Plus d'agent nettoyant chimique artificiel pouvant entraîner une irritation dermatologique et oculaire. Il suffit d'ajouter du sel naturel dans la piscine.
- ✓ La quantité de sel dans l'eau est si réduite qu'il n'est pas perceptible au goût ou à l'odeur.
- ✓ L'électrode est en titane, durable et résistant à la corrosion.
- ✓ Facilité d'installation et d'utilisation.
- ✓ L'eau ne sent pas l'odeur puissante du chlore, car le chlore n'est pas ajouté directement dans la piscine.

7. Guide d'installation

Unité de commande

1. Sélectionnez un endroit pratique bien aéré à 1 m de l'équipement de filtration.
2. Les normes australiennes nécessitent que l'unité de commande électrique ne se trouve pas à moins de 3 m de l'eau de la piscine.
3. Branchez l'alimentation dans une prise étanche adaptée et branchez la pompe dans la prise d'alimentation du bloc d'alimentation.
4. Montez l'unité de commande à la verticale sur un montant ou un mur à 1,5 m au-dessus du niveau du sol.
5. L'unité doit être conservée à distance des zones de stockage des produits acides et des autres produits chimiques. Les vapeurs acides et chimiques vont corroder les composants électroniques à l'intérieur de l'unité.
6. Elle doit également être maintenue éloignée des sources de chaleur.

SSC-E SERIES

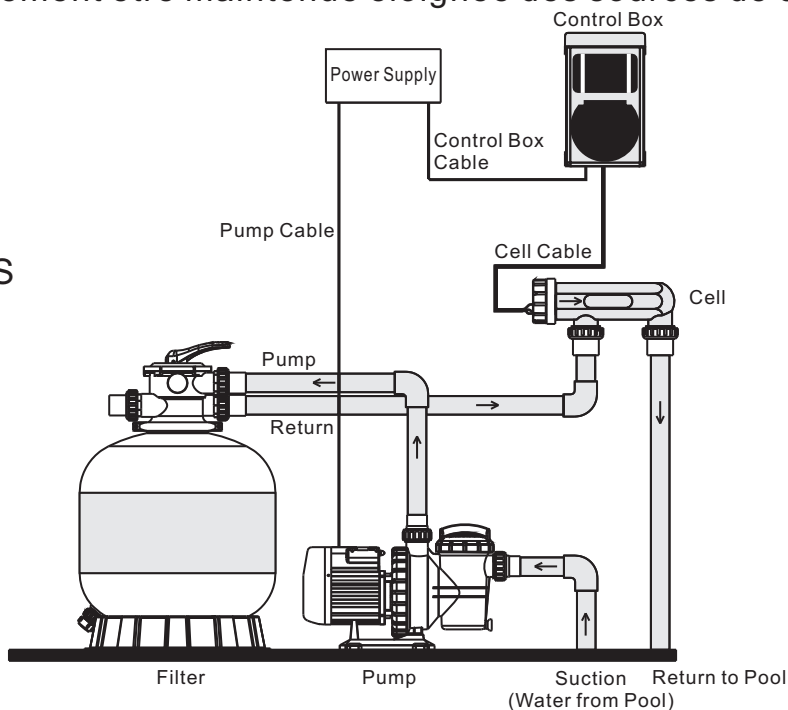

SSC-T & SSC-TLT SERIES

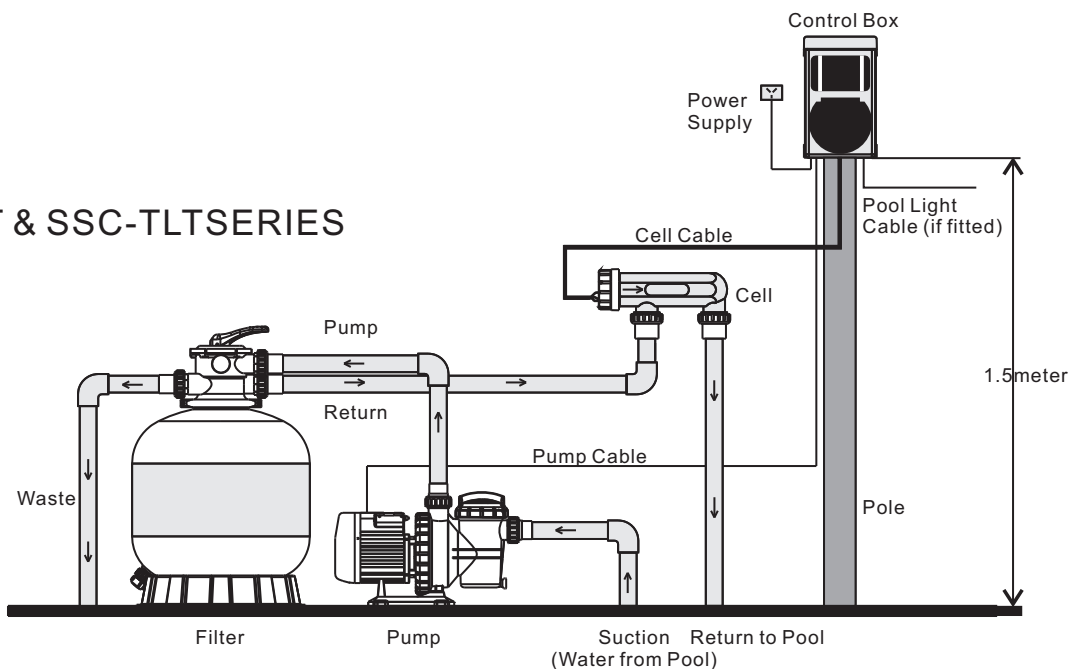

Français

Mise en garde :

- L'unité de commande peut être raccordée à une pompe et à un éclairage subaquatique uniquement. Pour les spécifications du produit, reportez-vous aux pages précédentes.
- Le courant de la pompe raccordée ne doit pas dépasser 8 A (séries SSC-TLT et SSC-T uniquement).

Cellule électrolytique et électrode

1. La cellule électrolytique doit être installée à l'horizontale.
2. Pour éviter la perte de chlore, la cellule électrolytique doit être installée à la fin du système de filtration, juste avant le retour de l'eau de la piscine.
3. Pour raccorder l'entrée et la sortie d'eau à la cellule électrolytique, observez la direction du flux d'eau indiquée sur la cellule électrolytique.

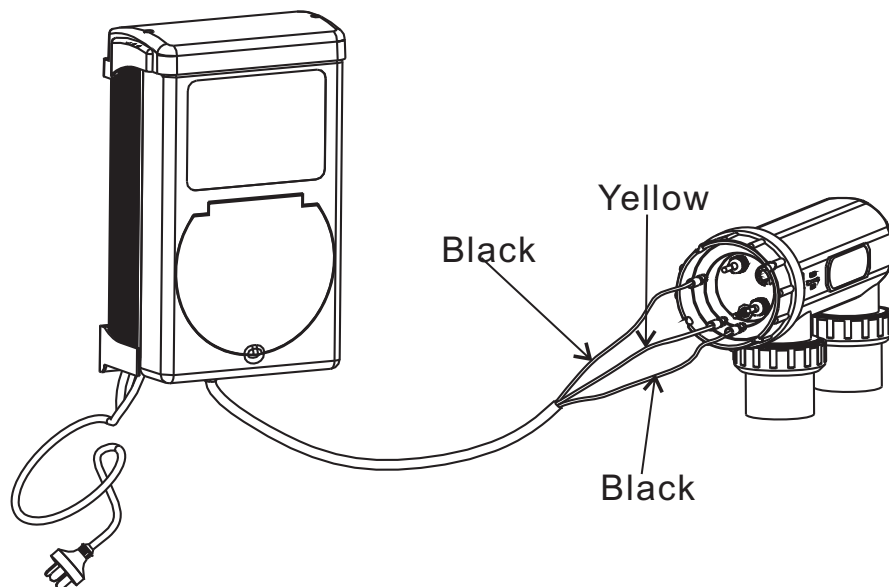

8. Installation

1. Trois vis auto-taraudeuses et des prises murales sont fournies pour une installation rapide et simple. Découpez simplement le gabarit fourni pour repérer l'emplacement des points de perçage. Utilisez un foret de maçon de 8 mm pour percer les trous des vis sur la paroi en béton en respectant la position indiquée sur le gabarit. Fixez les trois vis auto-taraudeuses dans le trou que vous venez de percer. Une fois les vis en place, suspendez simplement l'électrolyseur avec un support à l'arrière de l'unité.
2. Collez la cellule électrolytique à l'horizontale sur la conduite de retour de la pompe et laissez durcir la colle pendant 24 heures.
3. Utilisez le câble fourni pour raccorder l'unité de commande à la cellule électrolytique.
 - ∅ La prise noire simple doit être branchée à l'unité de commande.
 - ∅ Le câble jaune doit être branché au capteur de gaz de la cellule électrolytique.
 - ∅ Les câbles noirs doivent être branchés aux électrodes. Les connecteurs peuvent être posés d'un côté ou de l'autre.

9. Vue d'ensemble du fonctionnement

1. Alimentation en entrée : 220-240 Vca, 50/60 Hz
2. Niveau de sel recommandé dans la piscine : 4 000 p/m ou plus (pas moins de 40 kg de sel pur dissous dans 10 000 l d'eau de piscine)
 - Faites fonctionner l'électrolyseur aux niveaux de sel indiqués dans ce document et sur le produit pour garantir un assainissement optimal et une durée de service étendue.
 - L'utilisation de ce dispositif à des niveaux de sel bas risque d'endommager la cellule et de réduire sa durée de service.
 - L'unité de commande affiche un indicateur ROUGE lorsque les niveaux de sel sont bas.
 - Si aucune action n'est effectuée pour rectifier les niveaux de sel, la cellule risque d'être endommagée sans que cela soit couvert par la garantie.
3. En cas de conditions climatiques chaudes extrêmes ou d'un grand nombre de baigneurs, l'eau de la piscine doit être chlorée de manière plus importante à l'aide de chlore sous forme de granulés ou sous forme liquide, ou la durée de fonctionnement de l'électrolyseur doit être étendue.
4. L'électrolyseur au sel doit être arrêté lors de l'entretien de la pompe.
5. Mettez toujours le cadran de commande du système sur 0 avant d'ajouter du sel. Une fois le sel totalement dissous, remettez-le sur la position réglée.
6. Le boîtier en aluminium situé à l'arrière sert de dissipateur thermique pour l'unité de commande. Ne le touchez pas à mains nues.

10. Panneau de commande

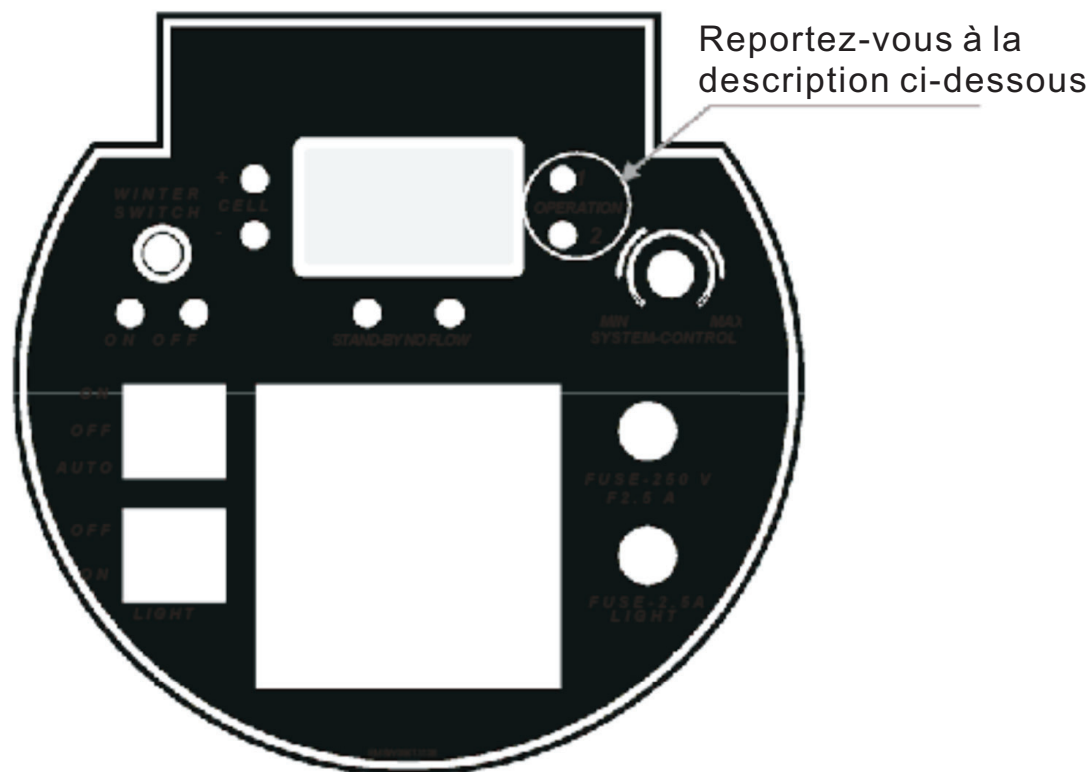

Allumé/Éteint/Auto : commutateur Allumé/Éteint. En mode Auto, le chlore est actionné par le réglage du minuteur.

Éclairage allumé/éteint : commutateur de l'éclairage subaquatique sur l'unité de commande (certains modèles)

Commande du système : réglez la production de chlore de l'électrolyseur, par exemple, pour l'unité de commande activée pendant 8 heures

sur 100 - cellule électrolytique actionnée à 8 heures

sur 50 - cellule électrolytique actionnée à 4 heures

sur 25 - cellule électrolytique actionnée à 2 heures

Affichage : indique le chlore produit, réglé sur une sortie maximale de 100

Commutateur Hiver et voyant Allumé/Éteint : tournez ce commutateur pour régler la production de chlore sur 85.

Voyant Polarité de la cellule LED : indique la polarité des électrodes. Elle est décalée toutes les 8 heures de fonctionnement afin de nettoyer le dépôt sur l'électrode.

Minuteur : permet de régler le programme pour mettre automatiquement l'unité de commande sous/hors tension.

Voyant LED Veille : allumé lors le chlore est en mode Veille. Lorsque l'électrolyseur est sous tension, le voyant LED Veille s'éteint après 35 s.

Voyant LED Pas de flux : allumé s'il n'y a pas de flux d'eau. S'il n'y a pas de flux d'eau, la pompe et l'électrolyseur au sel s'arrêtent automatiquement.

11. Fonctionnement du minuteur (modèle spécifique uniquement)

1. Tournez l'horloge extérieure jusqu'à ce que l'heure du jour soit alignée avec l'horloge au centre du minuteur.
2. Le cadran au format 24 heures est divisé par incréments de 15 minutes. Le minuteur peut être programmé en appuyant sur les boutons captifs sur la position de la bague extérieure pendant toute la durée pendant laquelle la charge doit être mise sous tension.
3. L'horloge du minuteur tourne avec le temps, l'électrolyseur est activé automatiquement si le bouton captif associé est actionné.



Fusible : permet de protéger les composants électroniques à l'intérieur de l'unité de commande.

Voyant de fonctionnement : le voyant de fonctionnement peut avoir trois états, par exemple

État 1: Normal Operation (Green) ● 1
Fonctionnement
(Green) ● 2

État 2 : niveau de sel bas/dépôt sur l'électrode/température de l'eau basse
(Green) ● 1
Fonctionnement
(Red) ● 2

État 3 : niveau de sel très bas/ dépôt important sur l'électrode/température de l'eau très basse
(Red) ● 1
Fonctionnement
(Red) ● 2

12. Maintenance et dépannage

Les électrolyseurs au sel sont des dispositifs utiles de l'équipement d'assainissement de la piscine. Ils doivent être entretenus de manière à obtenir les meilleures performances et une durée de service étendue.

1. Préservez l'équilibre des produits chimiques.
2. Assurez-vous que l'environnement de fonctionnement est adapté.
3. Vérifiez régulièrement les plaques en titane.
4. Lors de la procédure de chloration, un dépôt blanc calcaire peut s'accumuler naturellement sur les plaques de titane dans la cellule. Une surveillance régulière de la cellule permet d'éviter une accumulation excessive du dépôt de calcaire, qui pourrait endommager la cellule et réduire considérablement son efficacité et sa durée de service.
5. Évitez qu'une infiltration ne se produise dans le boîtier de commande. Il pourrait endommager les composants électriques situés à l'intérieur.
6. Surveillez régulièrement le filtre et la pompe.

Dépannage

1. Pas ou peu de chlore produit	Solution
Vérifiez la prise électrique/le boîtier de commande/l'alimentation de la pompe.	Branchez correctement l'alimentation.
Réglage du système trop bas	Mettez la commande du système au maximum.
Arrêt automatique par le réglage du minuteur	Régalez le minuteur.
Fusible grillé	Coupez l'alimentation et remplacez le fusible.
Accumulation excessive de dépôt sur la cellule	Coupez l'électrolyseur au sel et faites nettoyer la cellule par des professionnels.
Lavage du filtre	Une fois le lavage terminé, remettez le filtre en mode Filtration normale.
Le capteur de gaz n'est pas connecté.	Connectez le capteur de gaz selon les indications de ce manuel.
Dysfonctionnement de la pompe	Arrêtez le système de filtration et réparez la pompe.
Température de l'eau trop basse	Activez le commutateur Hiver.
Niveau de sel trop bas	Ajoutez du sel dans la piscine.
PH trop élevé	Vérifiez le PH de l'eau et maintenez-le autour de 7.0-7.6.
2. Pas de flux	Solution
Dysfonctionnement de la pompe	Arrêtez le système de filtration et réparez la pompe.
Lavage du filtre	Une fois le lavage terminé, remettez le filtre en mode Filtration normale.
Le capteur de gaz n'est pas connecté.	Connectez le capteur de gaz selon les indications de ce manuel.
3. Pas d'affichage	Solution
Réglage du système trop bas	Mettez la commande du système au maximum.

Gabarit d'installation

Rapport 1:1

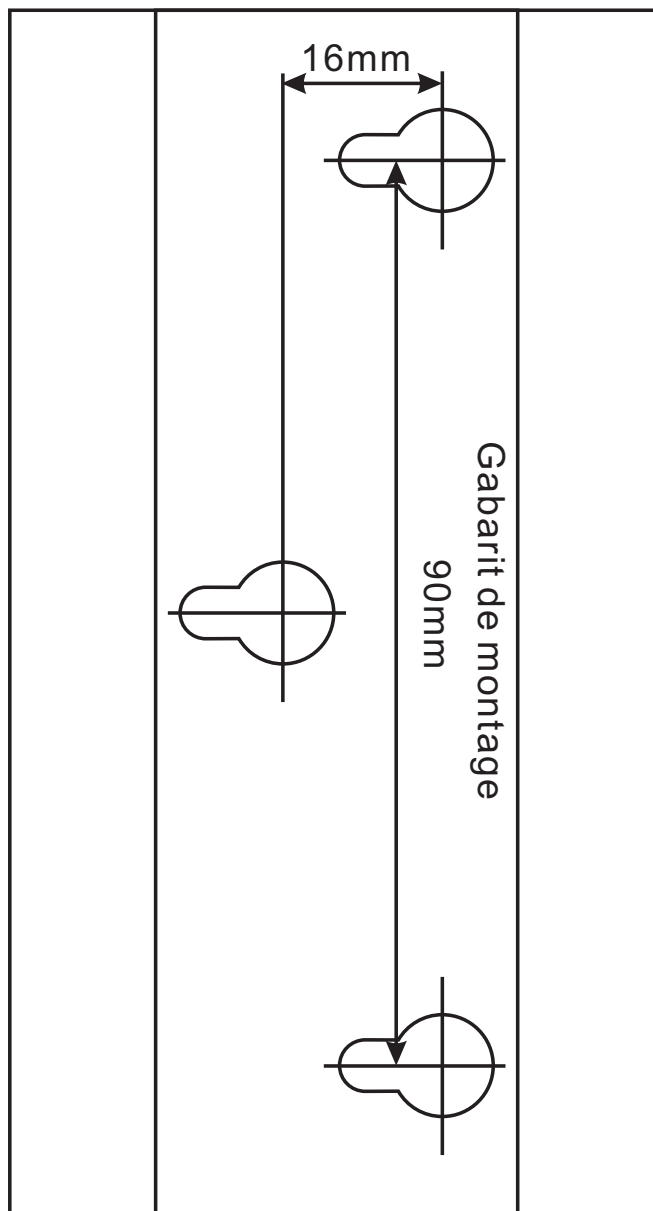

Français





SSC-SERIE ZOUTELEKTROLYSE-UNIT BEDIENING



Nederlands

INHOUD

1. Werking.....	3
2. Overzicht.....	3
3. Afmetingen.....	4
4. Bedrijfsomstandigheden.....	4
5. Productspecificaties.....	4-5
6. Producteigenschappen.....	5
7. Installatiehandleiding.....	6
8. Installatie.....	6
9. Bediening.....	7
10. Bedieningspaneel.....	8-9
11. Timer (uitsluitend voor specifiek model).....	9
12. Onderhoud en probleemwijzer.....	10

ZOUTELEKTROLYSE-UNIT

Een veilige en betrouwbare manier om uw zwembad te ontsmetten

1. Werking

De chloorelektrolyse-unit gebruikt elektrolyse om het zout (NaCl) dat in het zwembad werd gedaan om chloor (Cl₂) te vormen, af te breken. De bedieningseenheid van de chloorelektrolyse-unit regelt de chloorproductie door de elektrische stroom door de titaniumelektrode in de celbehuizing te wijzigen. Uit chloor gevormd natriumhypochloriet is een doeltreffend ontsmettingsmiddel dat vaak wordt gebruikt in zwembaden en gaat de groei van bacteriën en schimmels tegen.

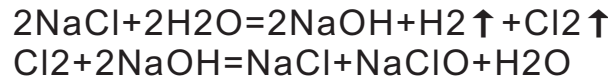

2. Overzicht



A. Bedieningseenheid zoutelektrolyse-unit



B. Electrolytic cell



C. 1.5"/2" universal union



D. Kabels



E. Screw and fuse



F. Manual

3. Afmetingen

- Bedieningseenheid: 360 x 220 x 135 mm
- Elektrolytische cel: 380 x 118 x 130 mm

4. Bedrijfsomstandigheden

- Omgevingstemperatuur: 0–50 °C
- Vochtigheid: \leq 85%
- Goede ventilatie
- Uit de buurt van warmtebronnen houden

5. Productspecificaties

(1). SSC-TLT-serie (met onderwaterlamptransformer en timer)

Model	Zoutelektrolyse-unit spanningsinput/ freq	Vermogen (zoutelektrolyse-unit en onderwaterlamptransfor- mer)	Output cel	Zwembad in glasvezel (liter)	Zwembad in beton (liter)
SSC15-TLT	220–250VAC 50/60Hz	100VA+100VA (underwater light)	15g/hr	50000	45000
	100–120VAC 50/60Hz				
SSC25-TLT	220–250VAC 50/60Hz	100VA+160VA (underwater light)	25g/hr	75000	70000
	100–120VAC 50/60Hz				

(2). SSC-T-serie (met timer)

Model	Zoutelektrolyse-unit	Vermogen (zoutelektrolyse- unit en onderwaterlamptran)	Output cel	Zwembad in glasvezel (Litre)	Zwembad in beton (Litre)
SSC15-T	220–250VAC 50/60Hz	100VA	15 g/u	50000	45000
	100–120VAC 50/60Hz				
SSC25-T	220–250VAC 50/60Hz	160VA	25 g/u	75000	70000
	100–120VAC 50/60Hz				
SSC50-T	220–250VAC 50/60Hz	300VA	45 g/u	120000	110000
	100–120VAC 50/60Hz				

(3).SSC-E-serie

Model	Zoutelektrolyse-unit	Vermogen (zoutelektrolyse-unit en onderwaterlamptransfor- mer)	Output cel	Zwembad in glasvezel (liter)	Zwembad in beton (liter)
SSC15-E	220~250VAC 50/60Hz	100VA	15g/hr	50000	45000
	100~120VAC 50/60Hz				
SSC25-E	220~250VAC 50/60Hz	160VA	25g/hr	75000	70000
	100~120VAC 50/60Hz				
SSC50-E	220~250VAC 50/60Hz	300VA	45g/hr	120000	110000
	100~120VAC 50/60Hz				

Opmerking:

Indien slechts een pomp zou zijn aangesloten op de zoutelektrolyse-unit, mag het huidige vermogen van de pomp niet meer dan 8 Amp bedragen (uitsluitend voor SSC-TLT en SSC-T serie)

Berekening chloorgehalte

Vereiste chloorproductie (g/u)=

$$\frac{\text{zwembadvolume (liter)} \times \text{standaard chloorgehalte (g/liter)}}{\text{omzettijd (u)}}$$

Standaard chloorgehalte: minimaal
2 mg/l = 0,002 g/l

Voorbeeld:

Zwembadvolume: 65 m³ = 65.000 liter

omzettijd: 4 uur

$$\text{Vereiste chloorproductie (g/u)} = \frac{65,000 \text{ litre} \times 0,002 \text{ g/litre}}{4 \text{ u}} = 32,5 \text{ g/u}$$

6. Producteigenschappen

- ✓ Gebruiksvriendelijk en de constante levering van ontsmettingsmiddel op basis van zuivere chloor.
- ✓ Geen kunstmatige chemicaliën die huid- en oogirritatie zouden kunnen veroorzaken. Gewoon normaal zout toevoegen aan het zwembad.
- ✓ Er zit zo weinig zout in het water dat u het zout niet proeft of ruikt.
- ✓ De elektrode is vervaardigd uit titanium, een duurzaam en corrosiebestendig materiaal.
- ✓ Makkelijk te installeren en bedienen.
- ✓ Het water heeft niet de gebruikelijke chloorgeur doordat het chloor niet rechtstreeks in het zwembad wordt gedaan.

7. Installatiehandleiding

Bedieningseenheid

1. Kies een handige, goed verluchte locatie op een meter van filterinstallatie verwijderd.
2. De Australische normen vereisen dat de elektrische bedieningseenheid niet dichterbij dan 3 meter van het zwembadwater mag staan.
3. Steek de stekker in een geschikt, weervast stopcontact en sluit de pomp aan op het voedingsnet.
4. Plaats de bedieningseenheid verticaal op een paal of muurtje 1,5 meter boven de grond.
5. Houd de unit uit de buurt van zuur en andere chemicaliën; deze veroorzaken corrosie op de elektronica in de unit.
6. Houd de unit ook uit de buurt van warmtebronnen.

Waarschuwing:

- De bedieningseenheid kan worden aangesloten op slechts een pomp en een onderwaterlamp (zie vorige pagina's voor productspecificaties).
- De huidige belasting van de aangesloten pomp mag niet meer dan 8 Amp. bedragen (uitsluitend van toepassing op SSC-TLT en SSC-T series).

Elektrolytische cel en elektrode

1. Installeer de elektrolytische cel altijd horizontaal.
2. Om chloorverlies te vermijden, moet u de elektrolytische cel aan het einde van het filtratiesysteem installeren, vlak voor de retourleiding van het zwembadwater.
3. Om de waterinvoer en -uitvoer aan te sluiten op de elektrolytische cel, moet u letten op de richting van de waterstroming op de elektrolytische cel.

8. Installatie

1. Drie zelftappende schroeven en muurpluggen worden meegeleverd voor een snelle en eenvoudige installatie. Snijd gewoon de template uit voor de locatie van de boorpunten. Gebruik een cementboor van 8 mm om de schroefgaten te boren in de betonnen wand (volgens de positie op de template). Draai de drie zelftappende schroeven vast in de gaten die u net hebt geboord. Zodra ze op hun plaats zitten, hangt u de zoutelektrolyse-unit via de haak achteraan op de eenheid.
2. Lijm de elektrolytische cel horizontaal op de retourleiding van het zwembad, en laat 24 uur drogen.
3. Sluit de bedieningseenheid aan op de elektrolytische cel met de meegeleverde kabel,
 - ∅ Sluit de zwarte plug aan op de bedieningseenheid.
 - ∅ Sluit de gele draad aan op de gassensor van de cel.
 - ∅ Sluit de zwarte draden aan op de elektrodes, installeer de koppelingen naar wens.

SSC-E SERIES

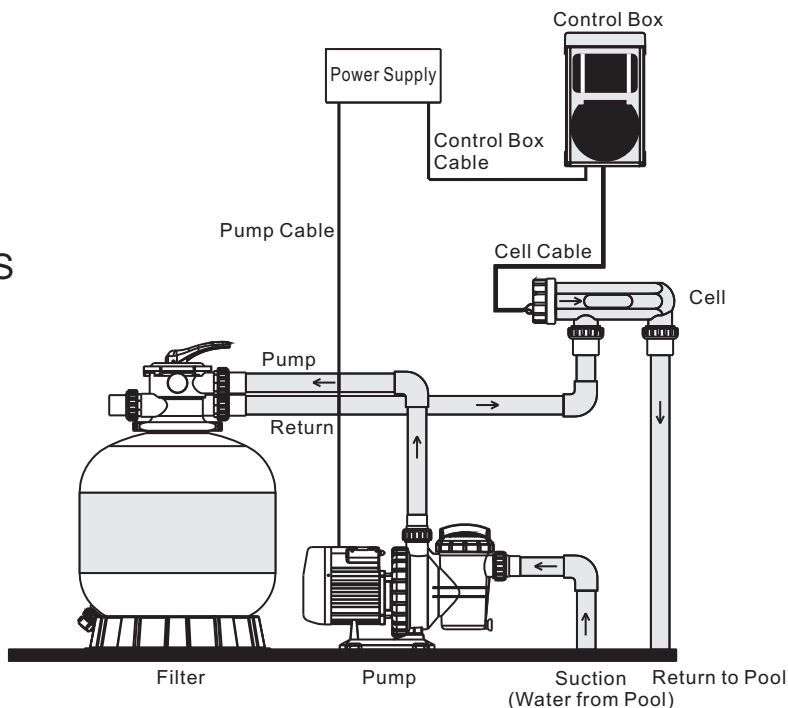

SSC-T & SSC-TLT SERIES

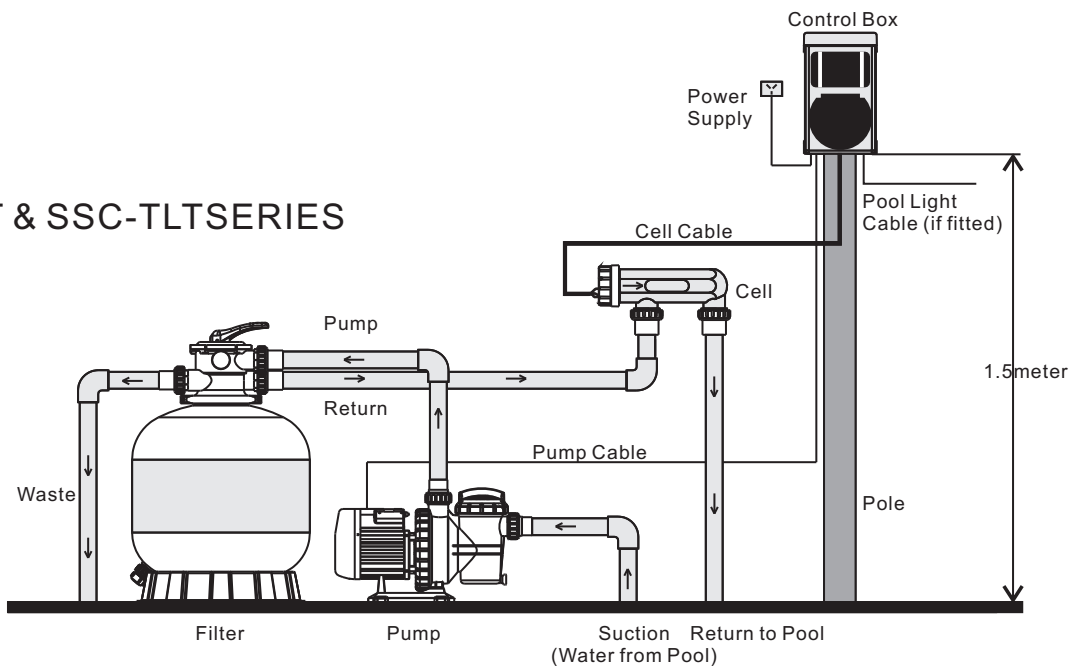

9. Bediening

1. Voeding: 220-240 VAC, 50/60 Hz
2. Aanbevolen zoutgehalte zwembad: 4000 PPM of meer (niet minder dan 40 kg zuiver zout opgelost in 10.000 liter zwembadwater).
 - Respecteer het in deze handleiding en op het product vermelde zoutgehalte om een optimale ontsmetting en levensduur te garanderen.
 - Een te laag zoutgehalte beschadigt de cel en vermindert de levensduur ervan.
 - Het RODE lampje op de bedieningseenheid brandt om aan te geven dat het zoutgehalte te laag is.
 - Indien geen maatregelen worden getroffen om het zoutgehalte op peil te brengen, kan de cel beschadigd raken (valt niet onder garantie!).

3. Tijdens extreem hete weersomstandigheden of veel zwemmers, moet het zwembadwater extra worden behandeld met chloorkorrels of vloeibaar chloor om moet u de zoutelektrolyse-eenheid langer laten draaien.
4. Schakel de zoutelektrolyse uit bij onderhoudswerken aan de pomp.
5. Zet het systeem altijd op nul voor u zout toevoegt; zodra het zout helemaal is opgelost, mag u de knop opnieuw op de ingestelde positie zetten.
6. De aluminium behuizing achteraan doet dienst als warmteopnemer van de bedieningseenheid: niet aanraken met blote handen.

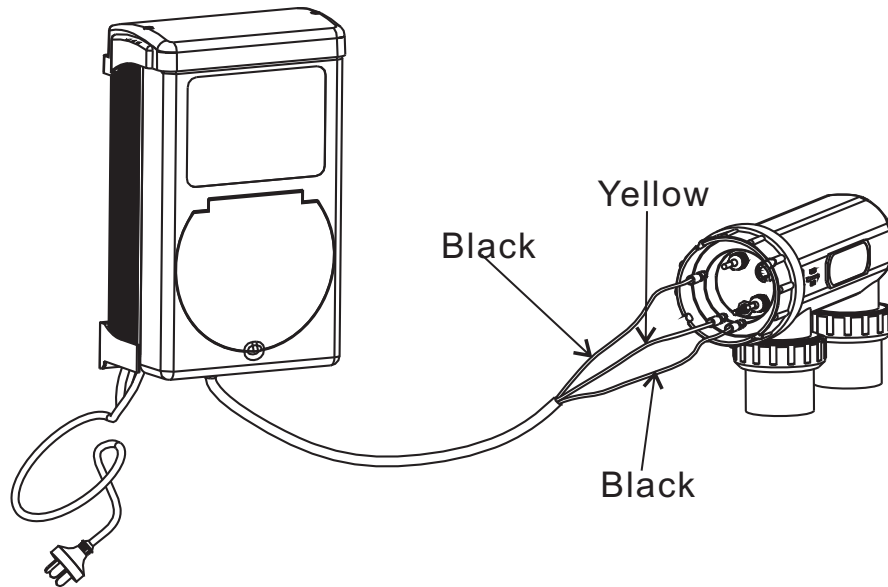

10. Bedieningspaneel

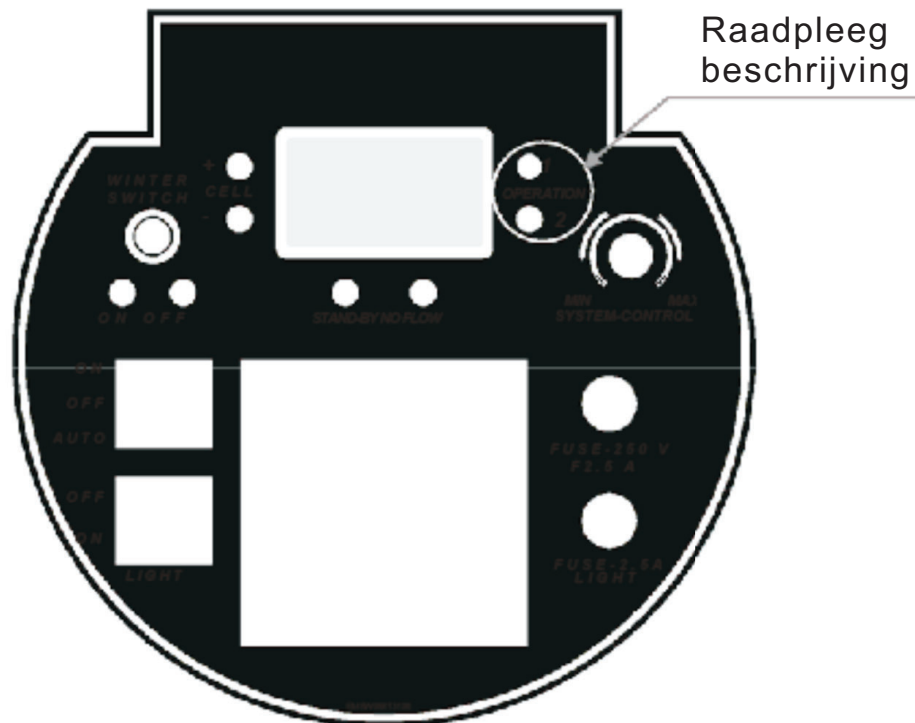

Aan/Uit/Auto: Aan-uitschakelaar. In Auto-modus functioneert de unit volgens de timerinstelling

Verlichting aan/uit: Schakelaar voor onderwaterlamp aangesloten op bedieningseenheid (voor bepaald model)

Systeembediening: Chloorproductie van de unit aanpassen, bijvoorbeeld voor de bedieningseenheid aangeschakeld gedurende 8 uur

Instelling 100 - De elektrolytische cel aangeschakeld na 8 uur

Instelling 50 - De elektrolytische cel aangeschakeld na 4 uur

Instelling 25 - De elektrolytische cel aangeschakeld na 2 uur

Display: Weergave chloorproductie, Instelling 100 voor max. output

Winterschakelaar en LED aan/uit: Aanschakelen voor vaste chloorproductie op 85. **LED celpolariteit:** Weergave polariteit van de elektrodes; de polariteit van de elektrode verandert om de 8 bedrijfsuren om de afzetting op de elektrode te reinigen.

Timer: Om het programma de bedieningseenheid automatisch te laten aan- en uitschakelen.

Stand-By LED: Aanschakelen wanneer unit in stand-bymodus; wanneer de unit is aangeschakeld, gaat de standby LED uit na 35 sec.

Geen stroming LED: Aanschakelen wanneer er geen waterstroming is; wanneer er geen waterstroming is, stoppen de pomp en zoutelektrolyse-unit automatisch.

Zekering: Gebruikt ter bescherming van de elektronische componenten in de bedieningseenheid. LED: Er zijn drie LED-werkingsmodi, bijvoorbeeld

Status 1: Normale werking

(Green) ● 1
Werking

(Green) ● 2

Status2: Laag zoutniveau/afzetting op elektrode/watertemperatuur te laag

(Green) ● 1
Werking

(Red) ● 2

Status3: Extreem laag zoutniveau/zware afzetting op elektrode/watertemperatuur veel te laag

(Red) ● 1
Werking

(Red) ● 2

11. Timer (Uitsluitend voor specifiek model)

1. Draai de buitenste klok tot het tijdstip van de dag overeenstemt met de binnenste klok.
2. De 24-uurwijzerplaat is onderverdeeld in 15 minuten. Programmeer de timer door de tuimelaar in de buitenste ringpositie te drukken voor de hele periode dat de last is AAN-geschakeld.
3. De timerklok roteert met de tijd, de zoutelektrolyse wordt automatisch aangeschakeld wanneer de tuimelschakelaar naar de buitenkant wordt gedrukt.



12. Onderhoud en probleempijzer

Zoutelektrolyse-units zijn een waardevol hulpmiddel om uw zwembad te ontsmetten en verdienen een goed onderhoud om hun prestaties en levensduur te garanderen.

1. Houd de chemicaliën in het zwembad in evenwicht. 2. Goede bedrijfsomgeving.
3. Regelmatige controle van de titaniumplaten.
4. Tijdens het chloorvormingsproces kan zich een witte poederachtige calciumlaag vormen op de titaniumplaten in de cel. Controleer de cel regelmatig om overmatige aanslag te vermijden. Deze beschadigt uw cel, en vermindert de efficiëntie e, levensduur ervan aanzienlijk.
5. Vermijd dat er vuil in de bedieningseenheid komt; dit kan de elektrische componenten binnenin beschadigen.
6. Regelmatige controle van de filter en pomp.

Probleempijzer

1. Lage/geen chloorproductie	Oplossing
Controleer de stroomtoevoer naar de unit/bedieningseenheid/pomp	Stroomtoevoer correct insteken
Systeem te laag ingesteld	Draai de schakelaar van het systeem op maximum
Automatisch gestopt door de timer	De timerinstelling aanpassen
Zekering gesprongen	Schakel de stroom uit en vervang de zekering
Overmatige aanslag op de cel	Schakel de zoutelektrolyse-unit uit en laat de zoutcel reinigen door een professional
Reiniging filter (Backwash)	Zet de filter na reiniging opnieuw op normale filtratie
De gassensor is niet aangesloten	Sluit de gassensor aan volgens de instructies in deze handleiding
Pomp functioneert niet	Stop het filtratiesysteem en herstel de pomp
Watertemperatuur te laag	Schakel de winterschakelaar aan
Zoutniveau te laag	Voeg zout toe aan het zwembad
Ph-klep te hoog	Controleer het ph-niveau van het water; dit moet ongeveer 7.0-7.6 bedragen
2. Geen stroming	Oplossing
Pomp functioneert niet	Stop het filtratiesysteem en herstel de pomp
Reiniging filter (Backwash)	Zet de filter na reiniging opnieuw op normale filtratie
De gassensor is niet aangesloten	Sluit de gassensor aan volgens de instructies in deze handleiding
3. Geen weergave	Oplossing
Systeem te laag ingesteld	Draai de schakelaar van het systeem op maximum

Installatietemplate

Schaal 1:1

